



AMV SLOVAKIA

AMV SLOVAKIA

AMV Slovakia mit Sitz in Nové Zámky ist ein Familienbetrieb mit einer über 30-jährigen Tradition in der Herstellung von Grabmälern sowie Grabschmuckartikeln. Vertreten in allen europäischen Ländern, im Besitz vieler Patente von Progressivität und guter Reputation der Produkte zeugen.

Die technologische Ausstattung, Produktion und menschliches Potenzial, garantieren die Möglichkeit der Herstellung vom rohen bis zum finalen Produkt. Eigene Herstellung der Gießformen, Werkzeuge, spannende Verarbeitung, veredeln der Oberflächen, Montage sowie die Belieferung der Kunden sind Bedingungen, die wir erfüllen und uns ermöglichen Produkte herzustellen die außer Konkurrenz stehen.



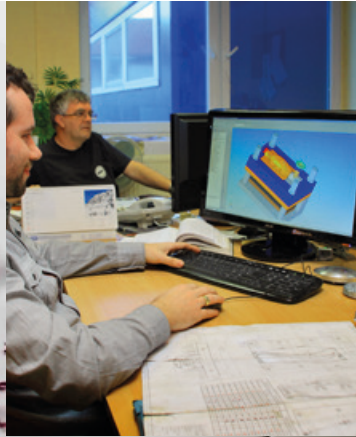

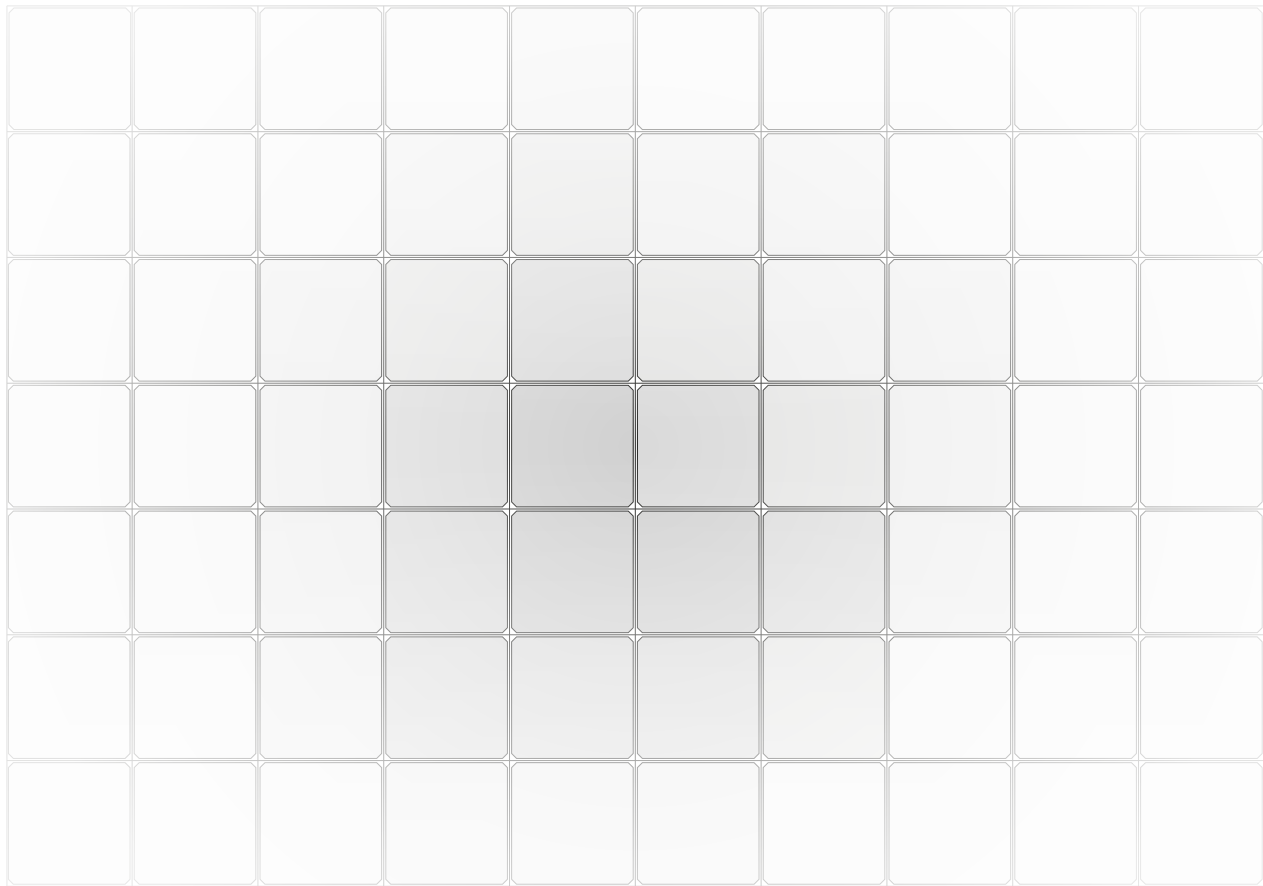



AKTUELLER STAND

Lebensstilländerung und Grabpflege

Häufiger Wohnwechsel auf Grund eines modernen Lebensstils, veranlasst z.B. durch berufliche Ambitionen, zwingt uns dazu über die Pflege der Grabstätten unserer verstorbenen Familienangehörigen in Zeiten unserer Abwesenheit nachzudenken.

- Unser MODU-AL System der Kolumbarien garantiert einfache und finanziell unabhängige Grabpflege

Fehlender Platz

Unsere Friedhöfe sind überfüllt. Geeignete Grundstücke zu finden, um neue Friedhöfe zu erschließen, ist für die Gemeinden und Stadtverwaltungen oft ein großes Problem.

- Wir finden den nötigen Platz auf jedem Friedhof um eine perfekte Lösung für die Urnengräber mit unserem MODU-AL System zu realisieren

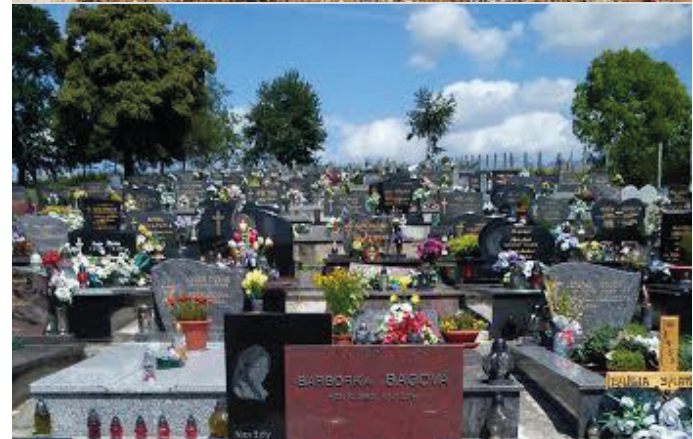

Die Anordnung der Gräber

Unterschiedliche Größen, Formen sowie die variierende Anordnung der Grabsteine führen zu einer unangenehmen visuellen Uneinheitlichkeit/Heterogenität. Unterschiedliche Grabsteine und Stillrichtungen sind nicht zeitgemäß. Diesen Lösungen gelingt es nicht, ein harmonisches Gesamtbild zu vermitteln.

- Modulsystem der Kolumbarien garantiert Ästhetik und Funktionalität

Kosten

Das Anlegen neuer Grabstellen und die Montage der Grabsteine sind kostspielig. Nicht nur das Aufbringen fehlender Flächen aber auch das Herstellen der nötigen Infrastruktur zieht hohe finanzielle Ausgaben mit sich.

- Das MODU-AL System der Kolumbarien ermöglicht das Nutzen bestehender Kapazitäten auf den Friedhöfen insbesondere in Bezug auf den verfügbaren Platz in m². Benötigter Platz verhält sich im Maßstab 10:1

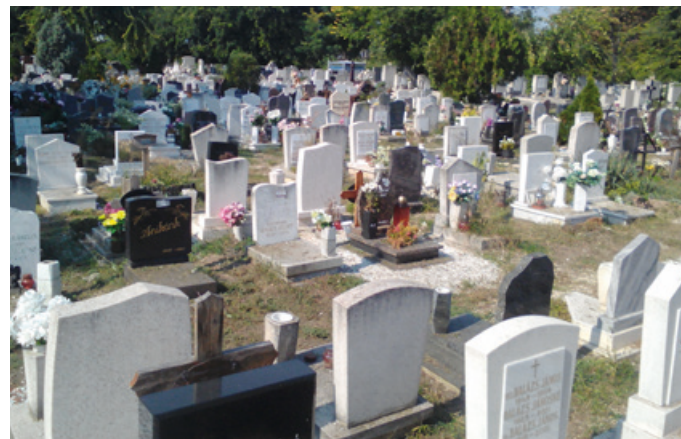

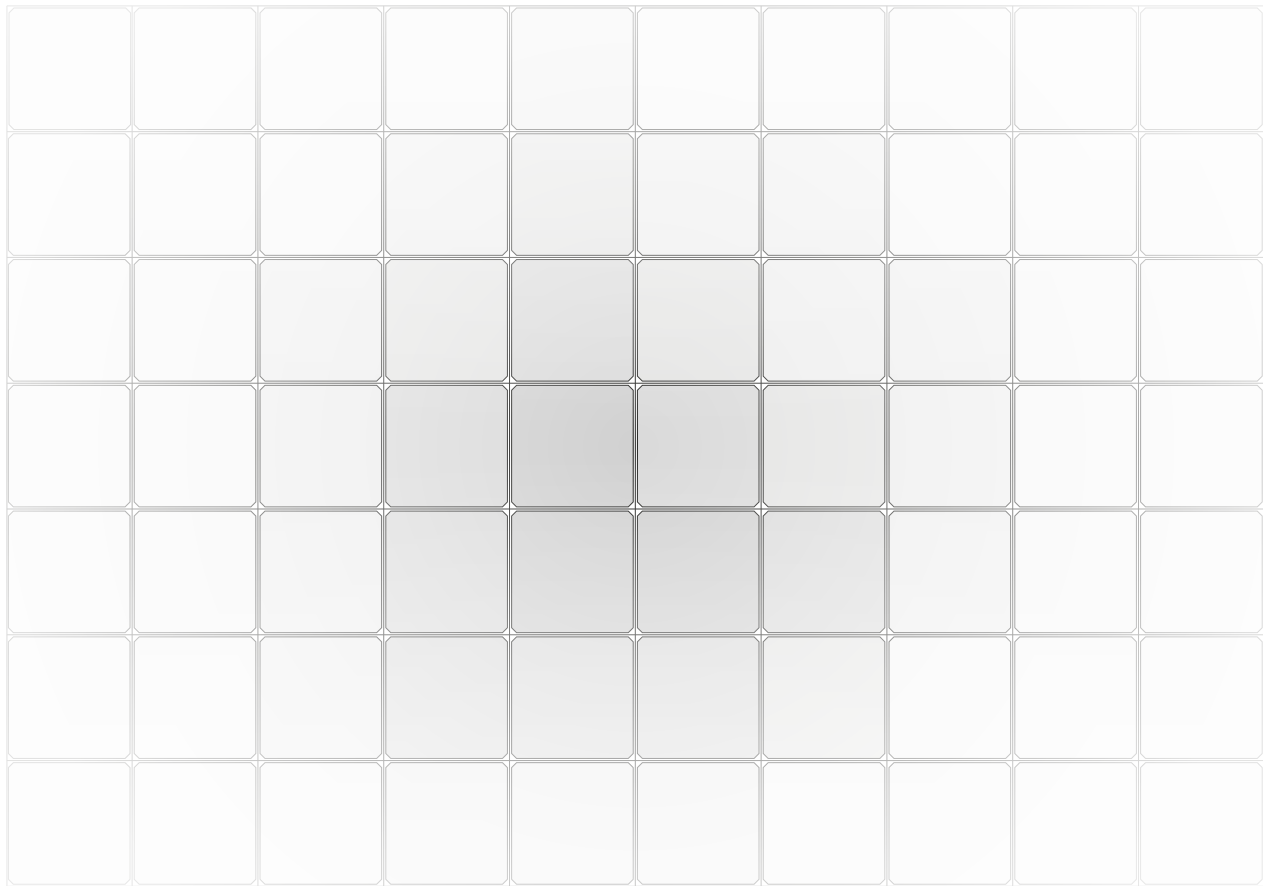



TREND DER WELT

TREND DER WELT

Aktuelle Trends basieren auf einer würdigen Ruhe. Diese entsteht nicht durch Bereitstellung der größten Grabstelle. Friedhöfe sehen vielmehr wie Städte und nicht wie eine Ansammlung von Gräbern aus. Unser Ziel ist es, einen Park zu schaffen, der Harmonie und Würde ausstrahlt, sodass Verbliebenen die Pflege der Beigesetzten erleichtert wird.

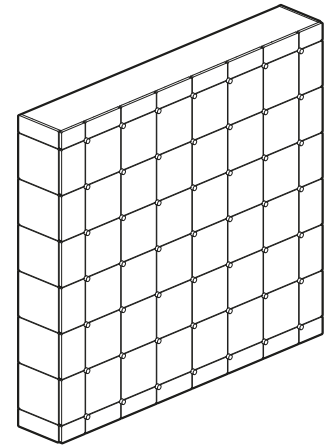
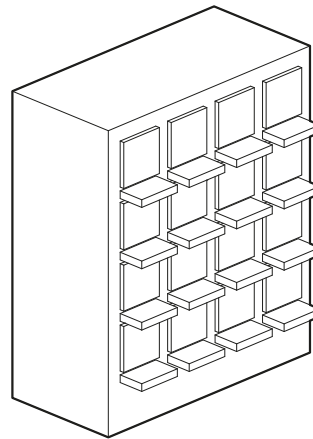
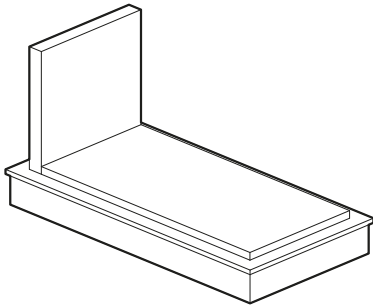

Im Vergleich zu traditionellen Gräbern schafft unser modulares Baukastensystem für Kolumbarien eine Platzlösung und ist zudem finanziell weniger anspruchsvoll.



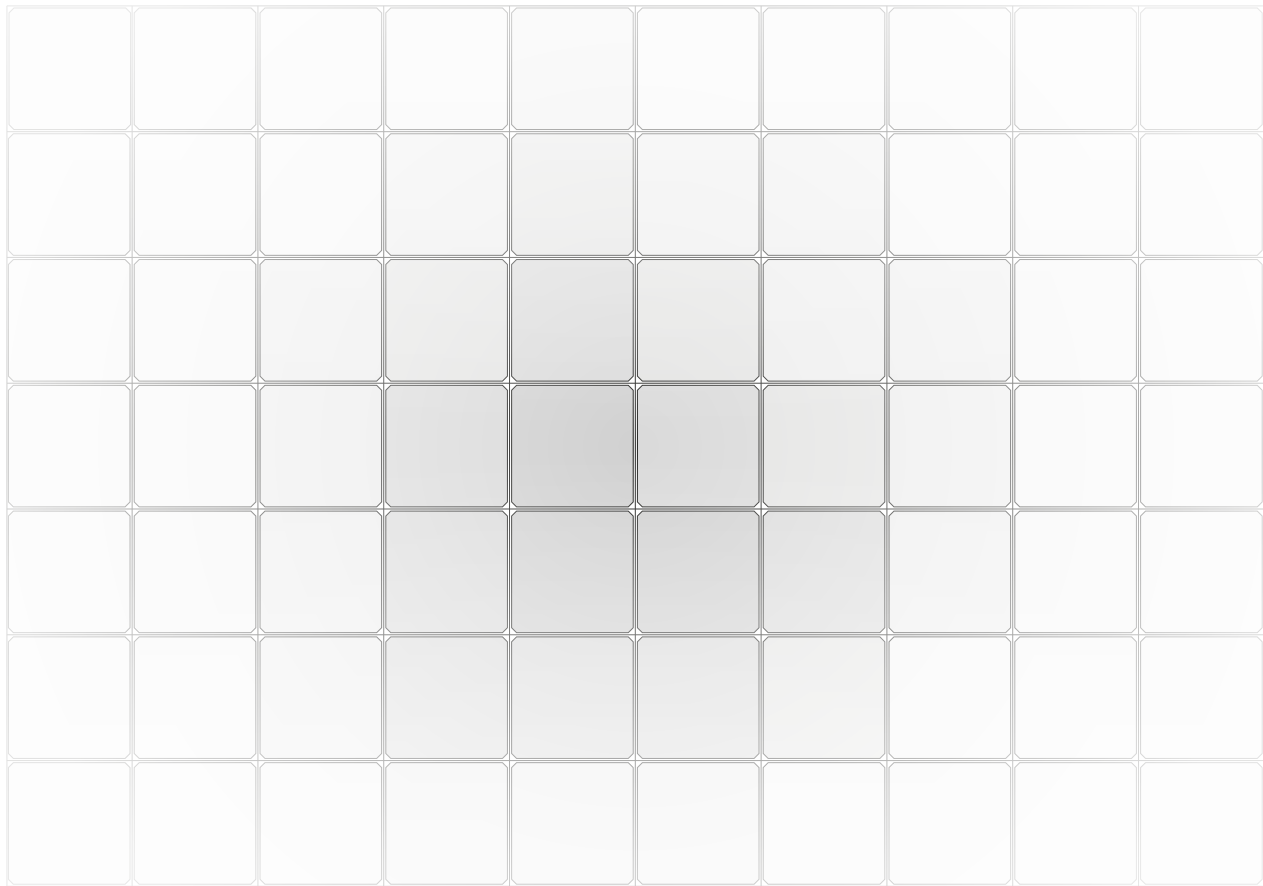



SYSTEM MODU-AL

SYSTEM MODU-AL

Wir präsentieren MODU-AL. Es ist ein modulares, ästhetisches, konstruktives und wirtschaftliches System der Beisetzung von Asche. In der heutigen Zeit, mit begrenzten Platzmöglichkeiten, bietet das System eine Lösung durch Integrierung in die bestehende Friedhofsarchitektur.

Die Bauweise im System MODU-AL ist wesentlich vorteilhafter in Bezug auf Zeit und Kosten als die aufwändige Konstruktion der aus Beton gegossenen Kolumbarien. Unser Baukastensystem ermöglicht das Herstellen von Segmenten mit verschiedenen Größen und Formen. MODU-AL bieten wir in fünf verschiedenen Kombinationen an:

1. URNE AUF GRABSTEIN

2. URNENGRAB

3. MODELL SOLITER

4. KOLUMBARIUM

5. URNENHAUS

! NEU !

Jede der Kammer verfügt im Inneren über einen elektrischen Anschluß:

- Grablaternen können so elektrisch betrieben werden
- eine Videoüberwachung sorgt für mehr Sicherheit gegen Diebstahl oder Vandalismus
- Kunden können, das Licht der Grablaternen über eine App in Ihrem Smartphone steuern. Sie entscheiden wann und wie lange das Licht in der Laterne leuchten soll

Die meisten der Lösungen können erweitert und an die individuellen Anforderungen der Kunden angepasst werden.

URNE AUF GRABSTEIN

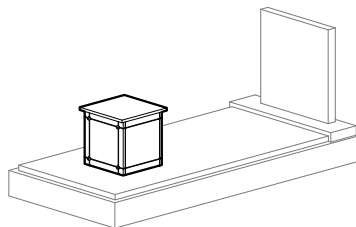

URNENGRAB

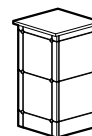

MODELL SOLITER

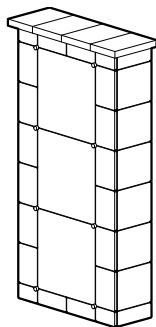

KOLUMBARIUM

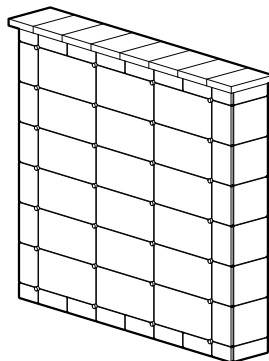

URNENHAUS

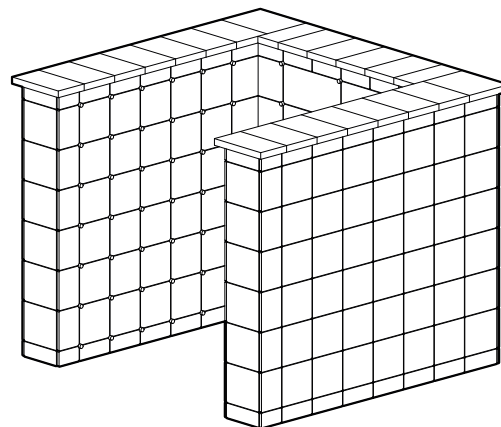

WIE FUNKTIONIERT DAS SYSTEM MODU-AL

KONSTRUKTION

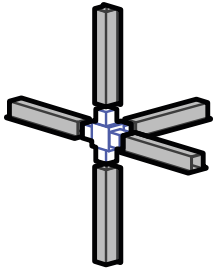

Die Konstruktion besteht aus Verbindungen zwischen den Elementen und Profilen aus Aluminium.

KONSTRUKTION

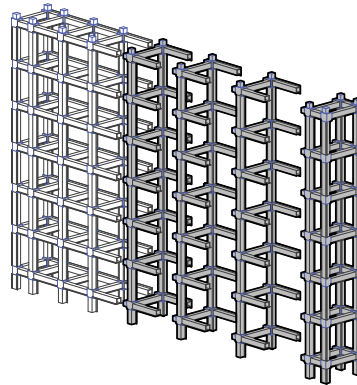

Die Konstruktion besteht aus Modulen, die sich auf einfache Art und Weise erweitern lassen.

ERGÄNZUNGSSTEINE

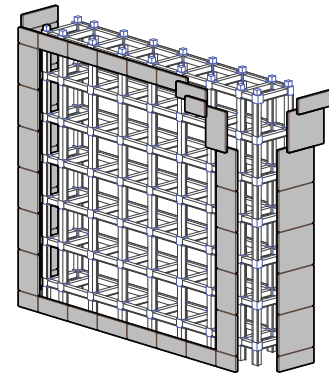

Seitenwände werden auf der bestehenden Konstruktion montiert.

BEDACHUNG

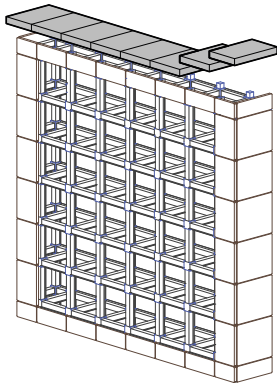

Auf der Konstruktion werden als Dach Granitplatten in Farbe der Seitenwände befestigt.

FRONT

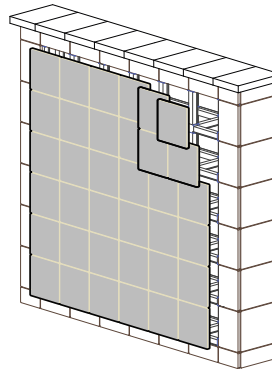

Platten der Frontwand können aus einer beliebigen Granitart bestehen. Diese sind farblich homogen, wohingegen die Platten der Seitenwände aus einer anderen Granitart bestehen.

ROSETTEN

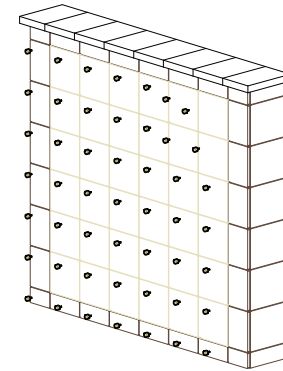

Die Front wird mit Dekorrosetten ergänzt.

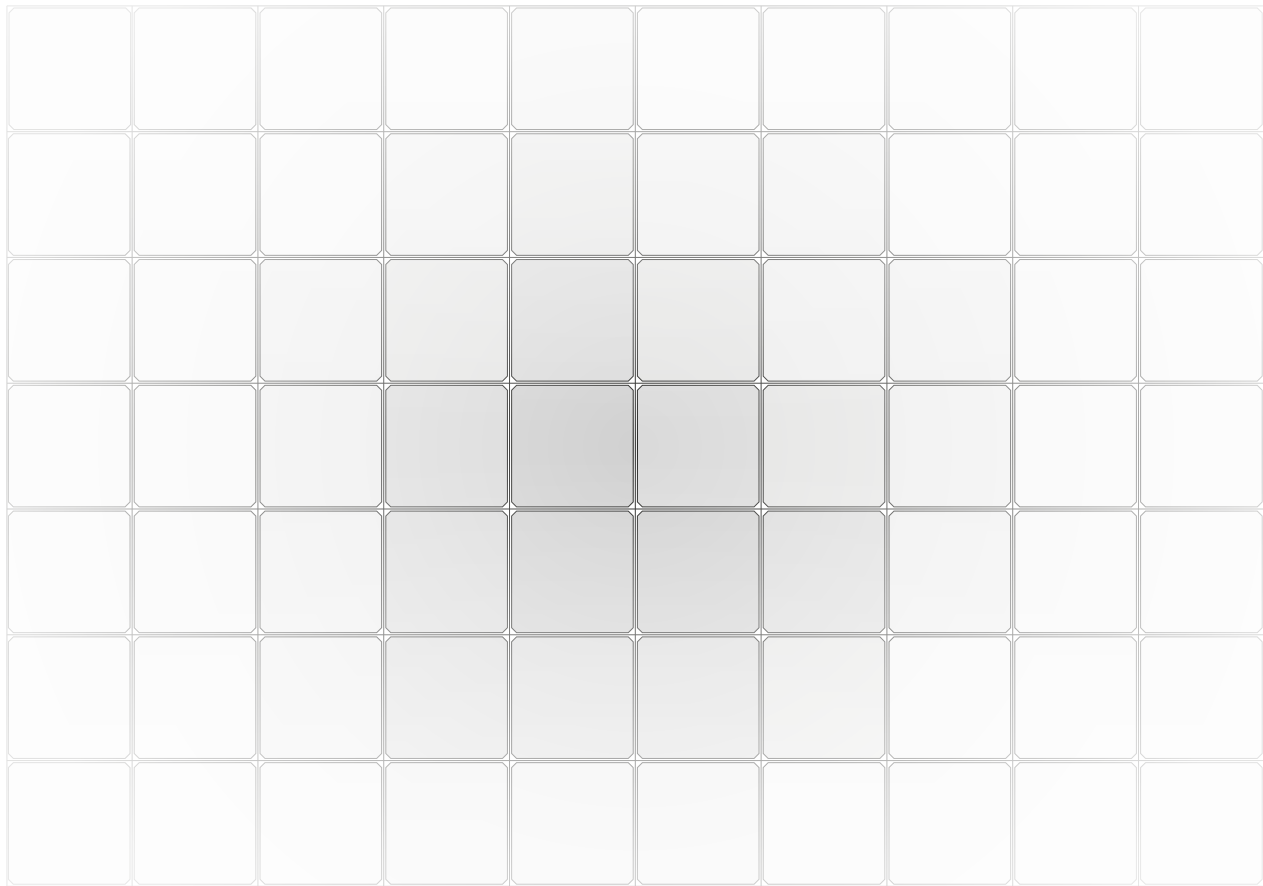



URNEN FÜR GRABSTEINE

URNEN FÜR GRABSTEINE

Dank unserem System MODU-AL besteht die Möglichkeit der Ergänzung einer weiteren Bestattungsstätte. Diese wird auf dem bestehenden Grabstein aufgebaut ohne diesen öffnen zu müssen.

Die Konstruktion ermöglicht es Ihnen das platzsparendste Segment aus der Vielzahl unserer Produkte zu wählen, in dem die Urne beige-setzt werden kann. Der Stein kann dabei der Farbe des Grabsteins entsprechen.

Dieses System ist nicht nur einfacher und bequemer. Es besteht die Möglichkeit eine weiter Grabstätte auf der Bestehenden zu errichten.

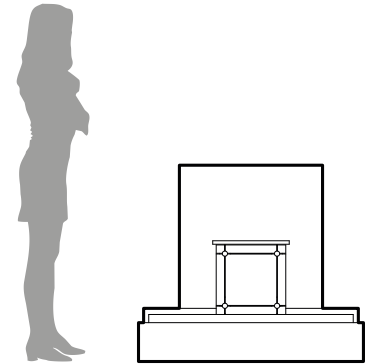

Größenvergleich



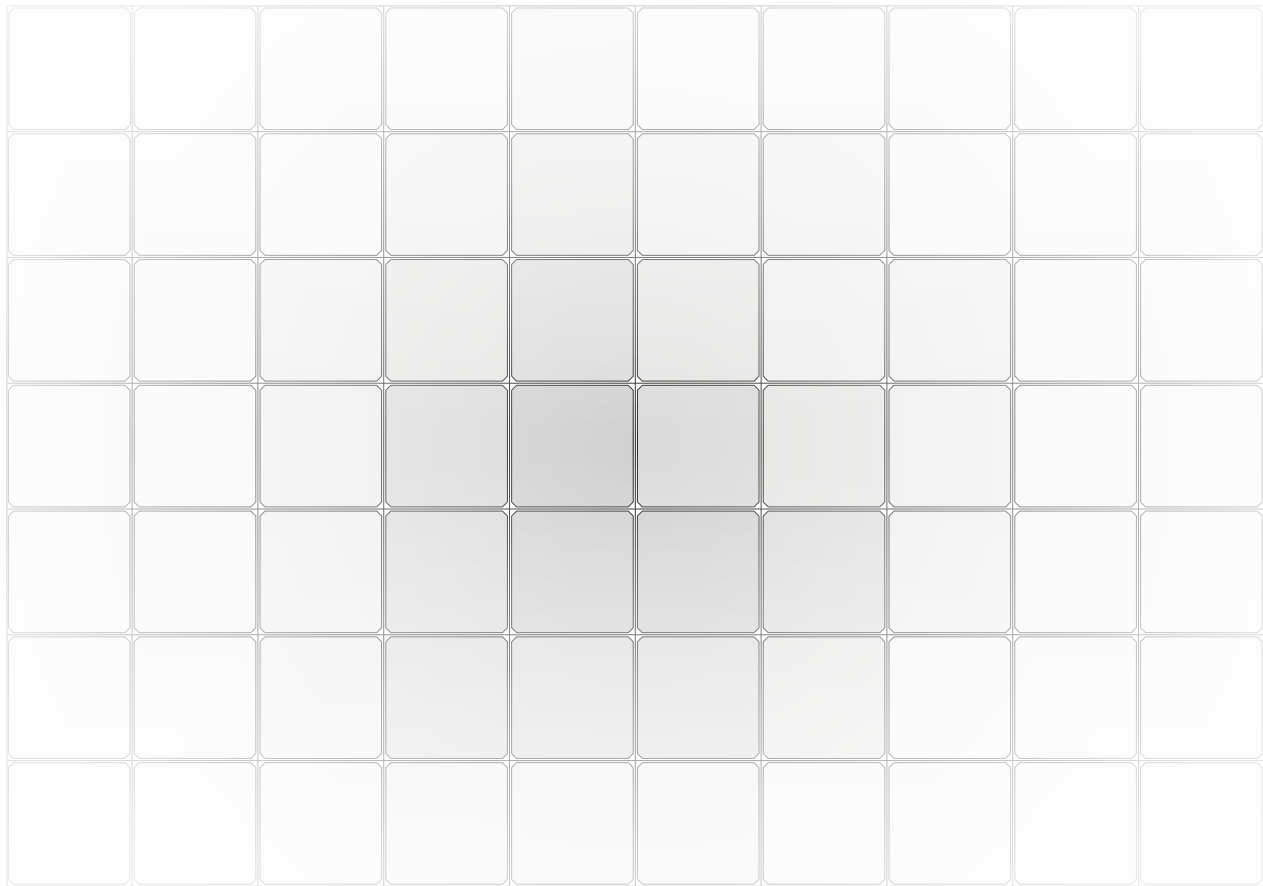



URNENGRAB

URNENGRAB

Dieses System erlaubt es, viele einzigartige Möglichkeiten sowie Konfigurationsvarianten zu schaffen.

Der Ort der Beisetzung befindet sich oberirdisch. Es ist daher nicht erforderlich, ganze Elemente für das Begraben der Asche zu demonstrieren und bietet somit eine bequeme Lösung.

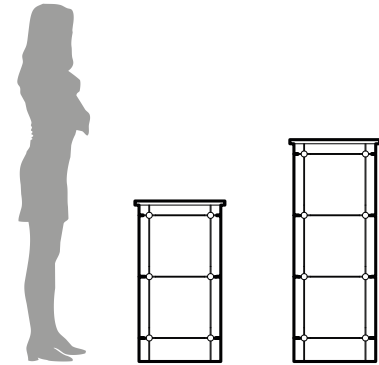

Größenvergleich

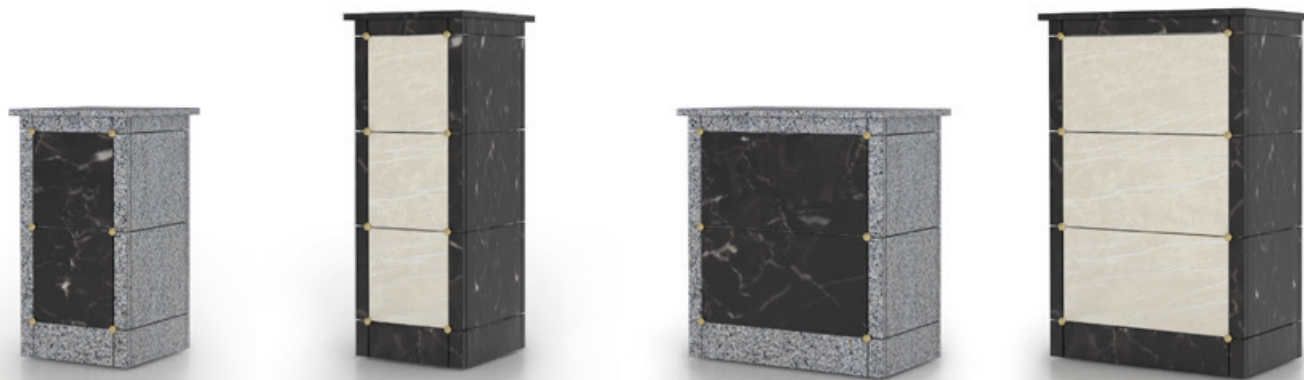

URNENGRAB

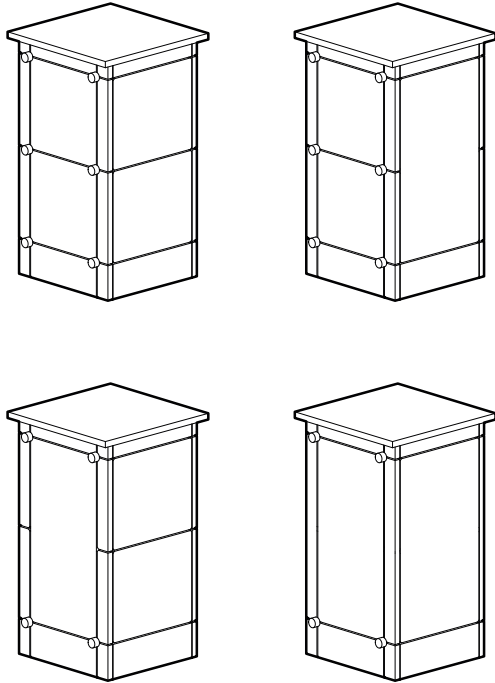

Beispiele der Steinkonfiguration



1. Es besteht die Möglichkeit eine Laterne und eine Vase auf der zweiten Steinplatte zu montieren



2. Zusätzliche Ablage für Grabkerzen optional zur Befestigung in den Verbindungen der Steinplatte



3. Grabschmuck auf einer externen Granitplatte

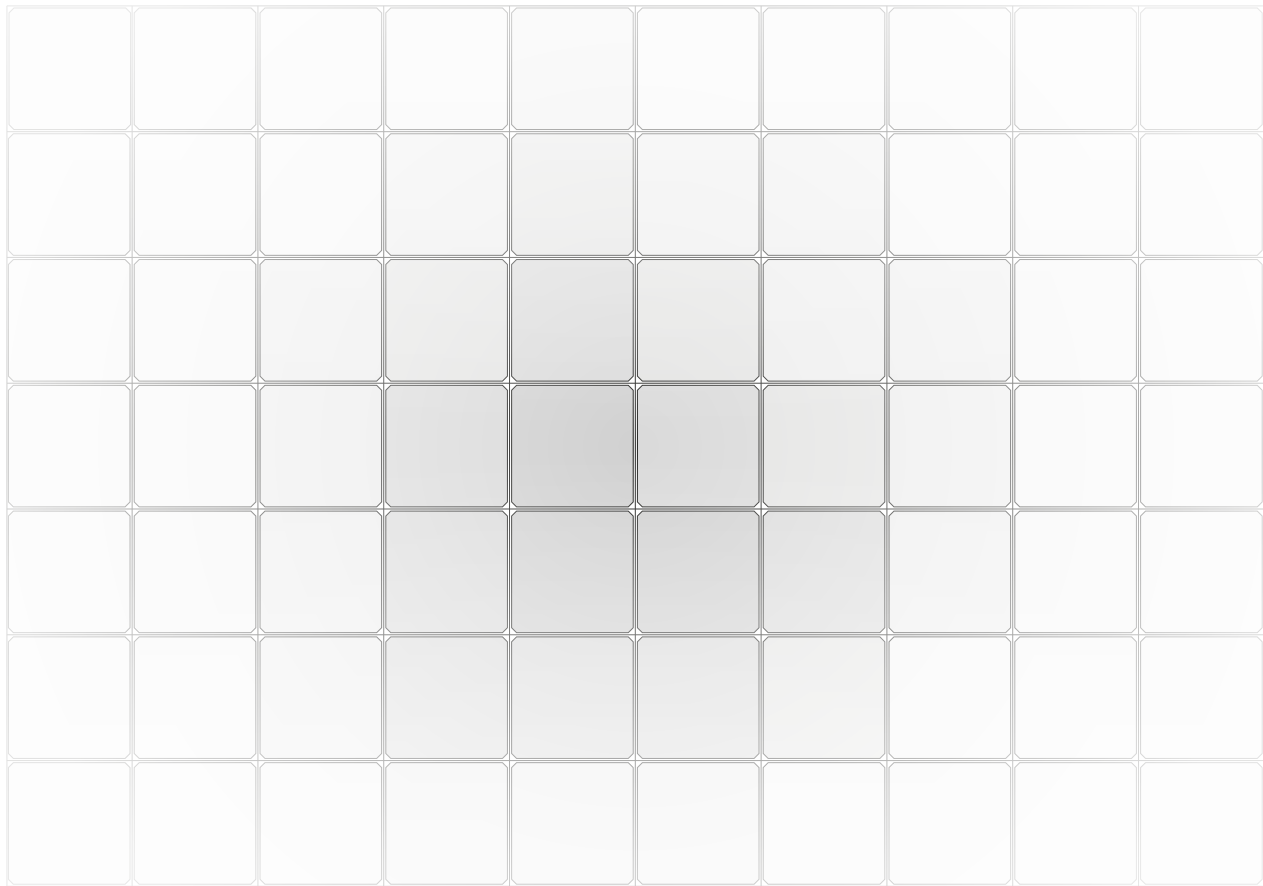



MODELL SOLITER

MODELL SOLITER

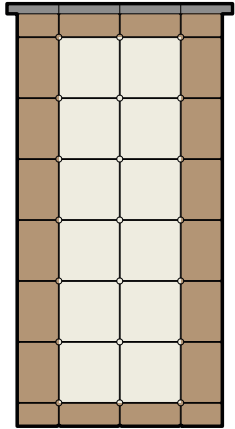

40 x 40

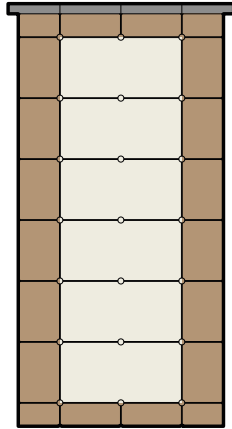

40 x 60

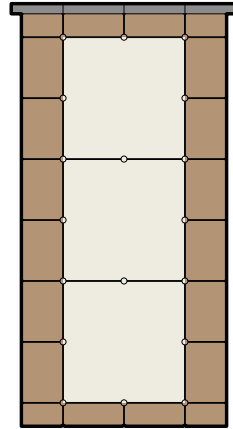

60 x 60

Größenbeispiele der Kammer

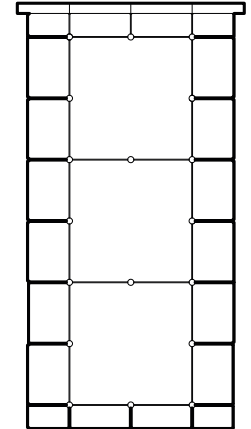

Größenvergleich



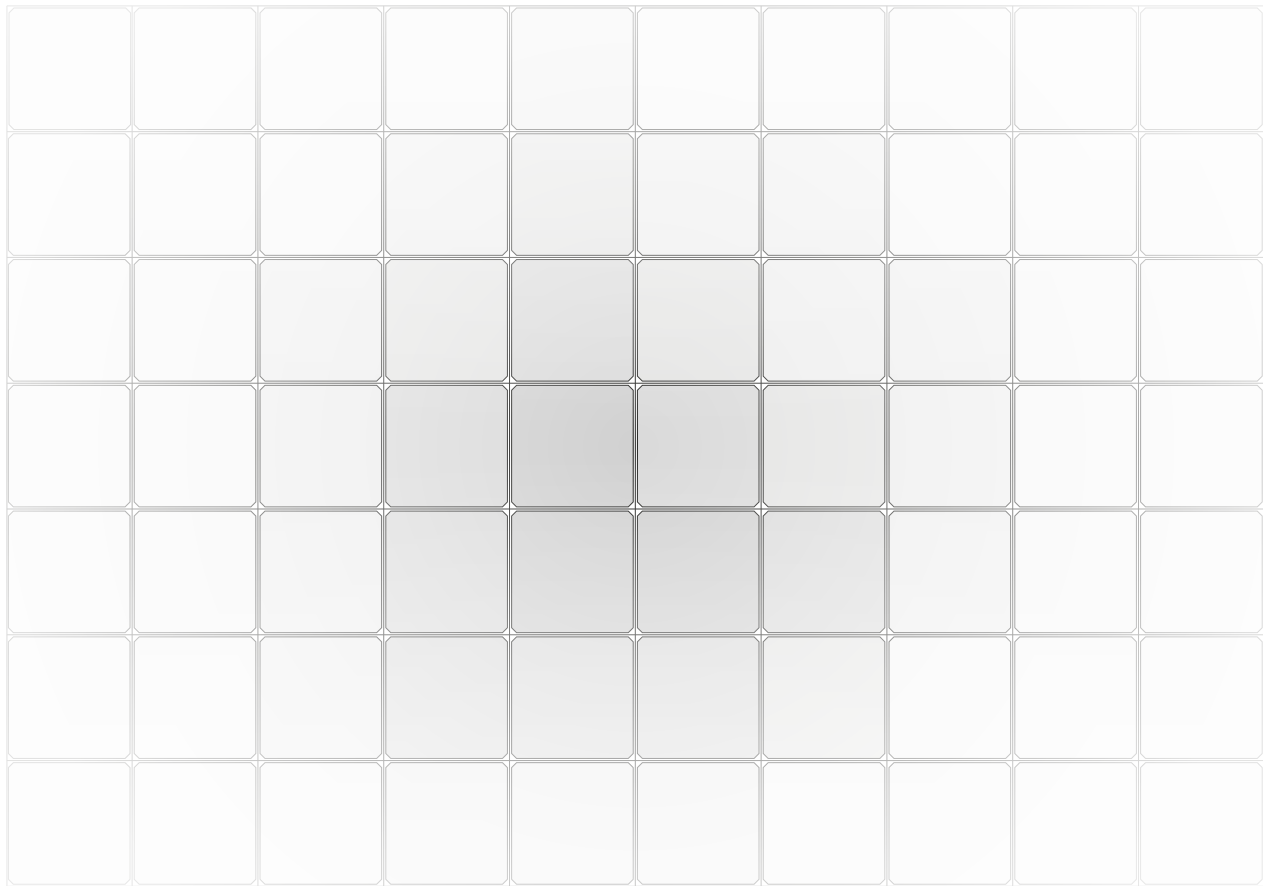



KOLUMBARIUM

KOLUMBARIUM

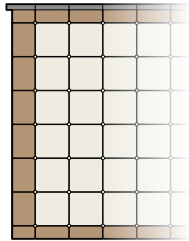

40 x 40

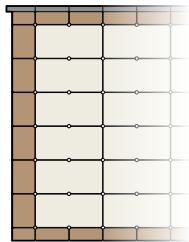

40 x 60

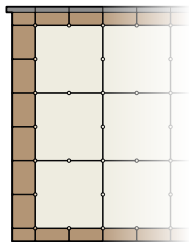

60 x 60

Größenbeispiele der Kammer

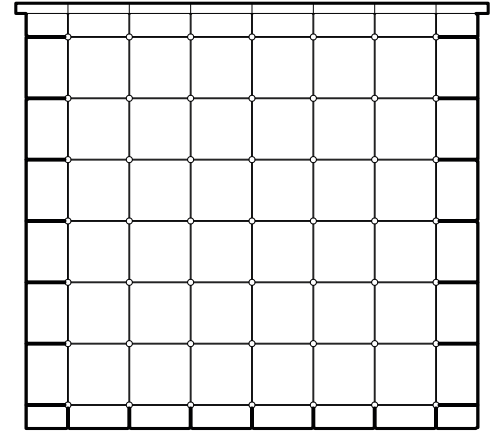

Größenvergleich



KOLUMBARIUM

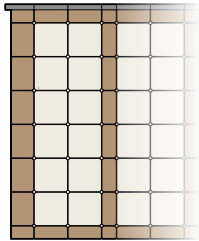

40 x 40

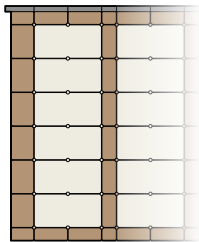

40 x 60

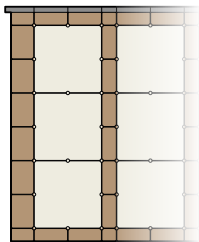

60 x 60

Größenbeispiele der Kammer

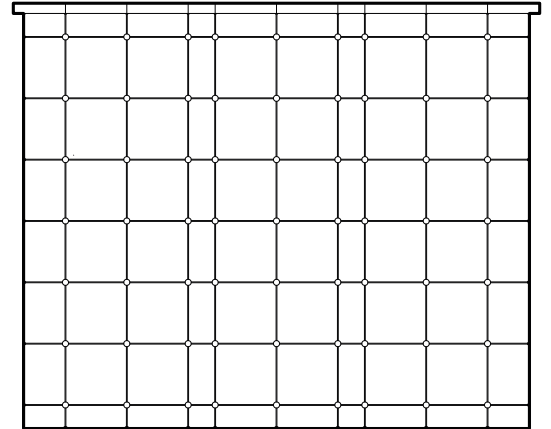

Größenvergleich



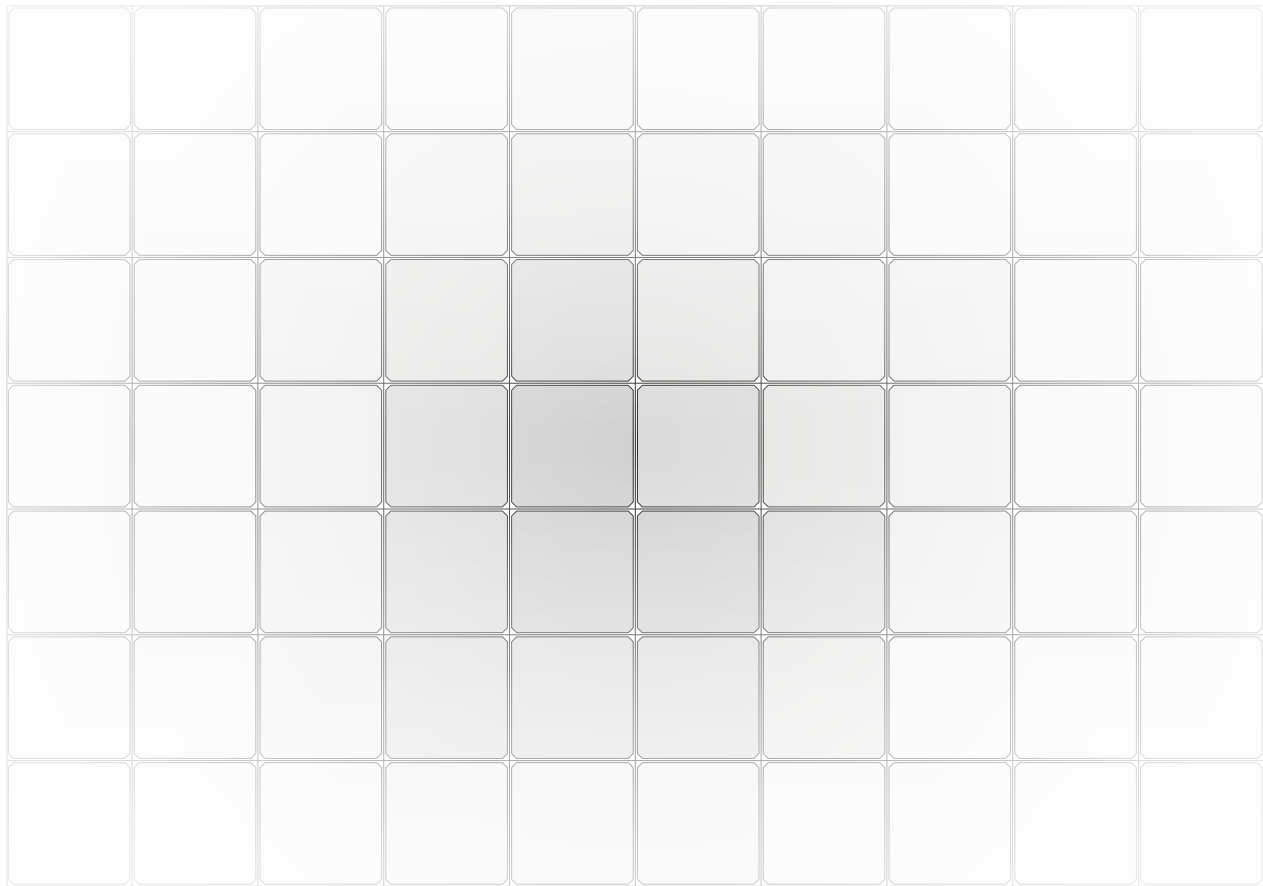



URNENHAUS

URNENHAUS

Eine einfache und solide Konstruktion ermöglicht Ihnen unzählige Kombinationen. So können somit alle Kundenanforderungen individuell erfüllt werden.

Das System MODU-AL erfüllt alle Stabilitätsnormen. Module Bauart und Gestaltungsmöglichkeiten ermöglichen einzigartige und individuell angepasste Umsetzungen.

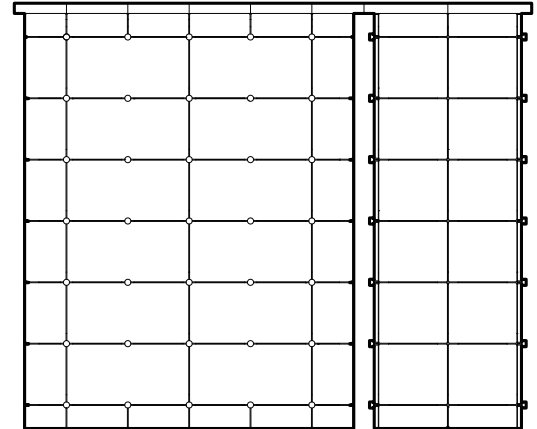

Größenvergleich



URNENHAUS

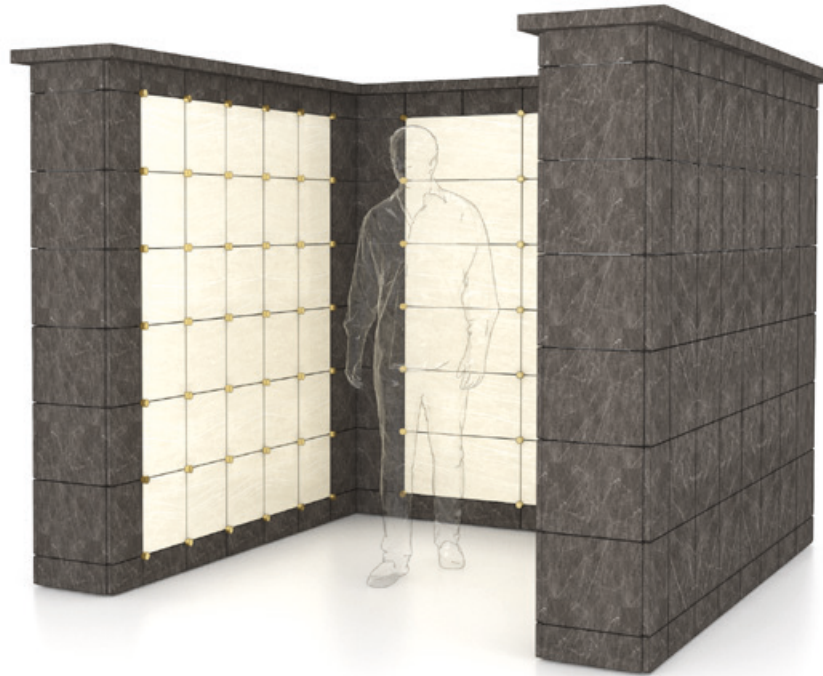

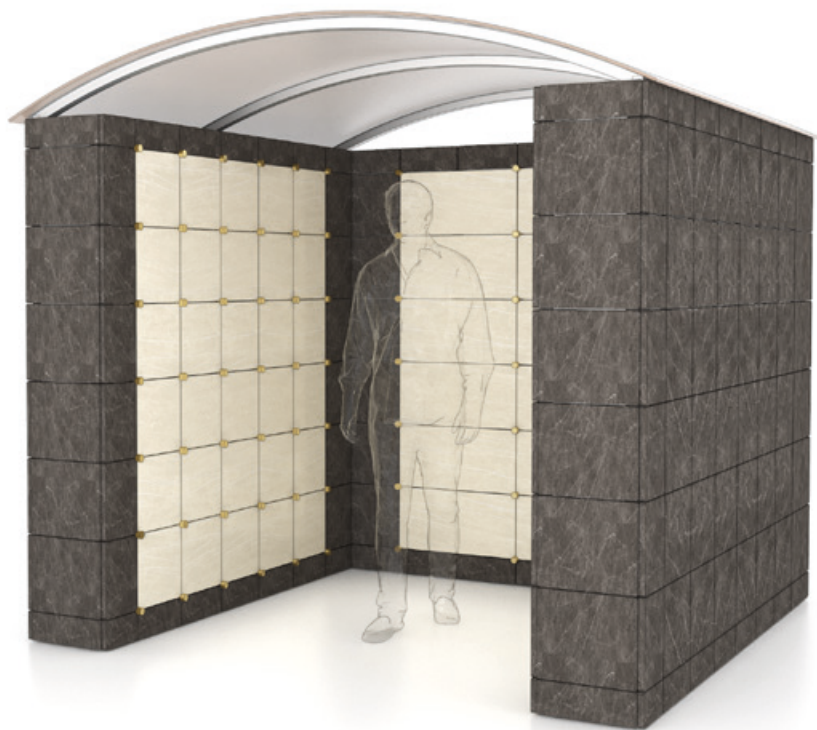

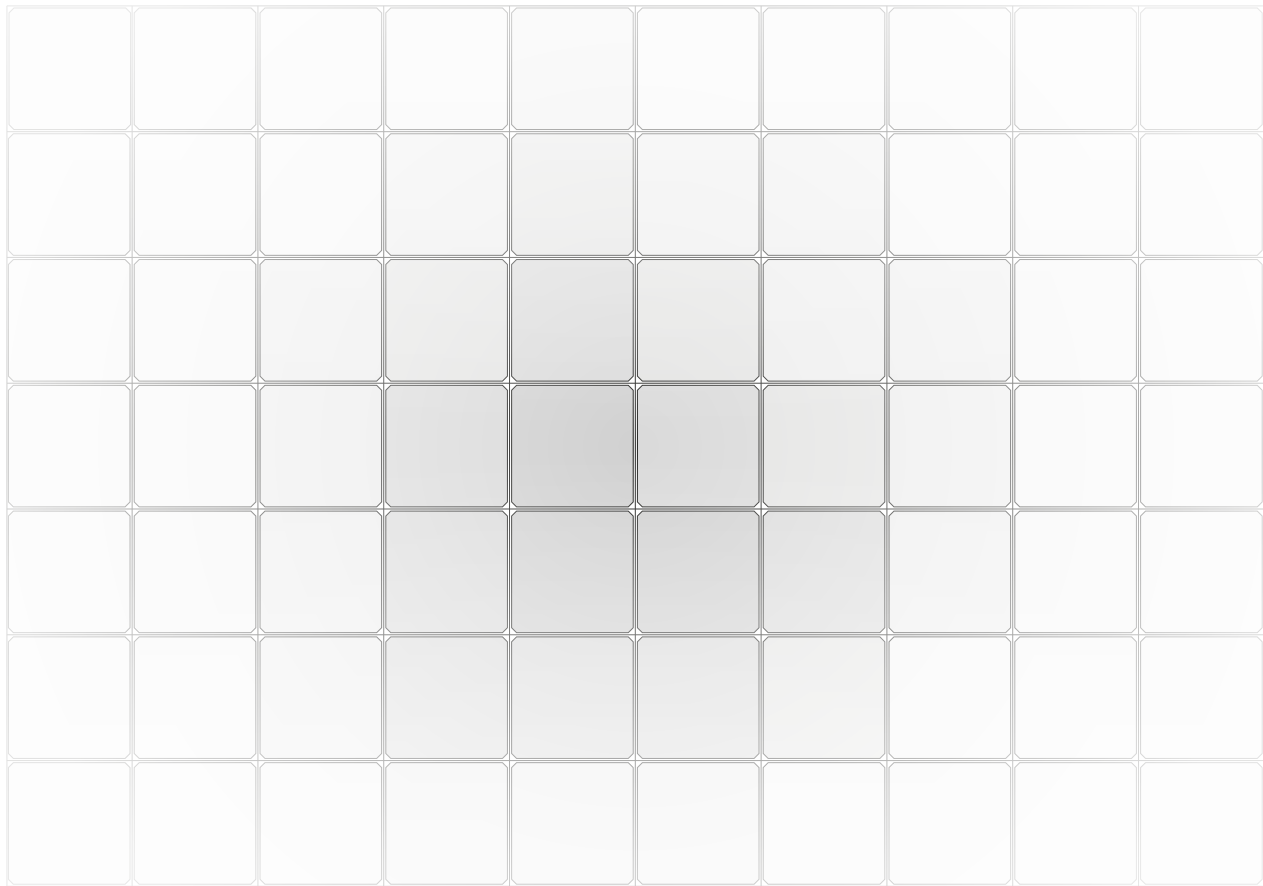



VORTEILE DES SYSTEMS

VORTEILE DES SYSTEMS

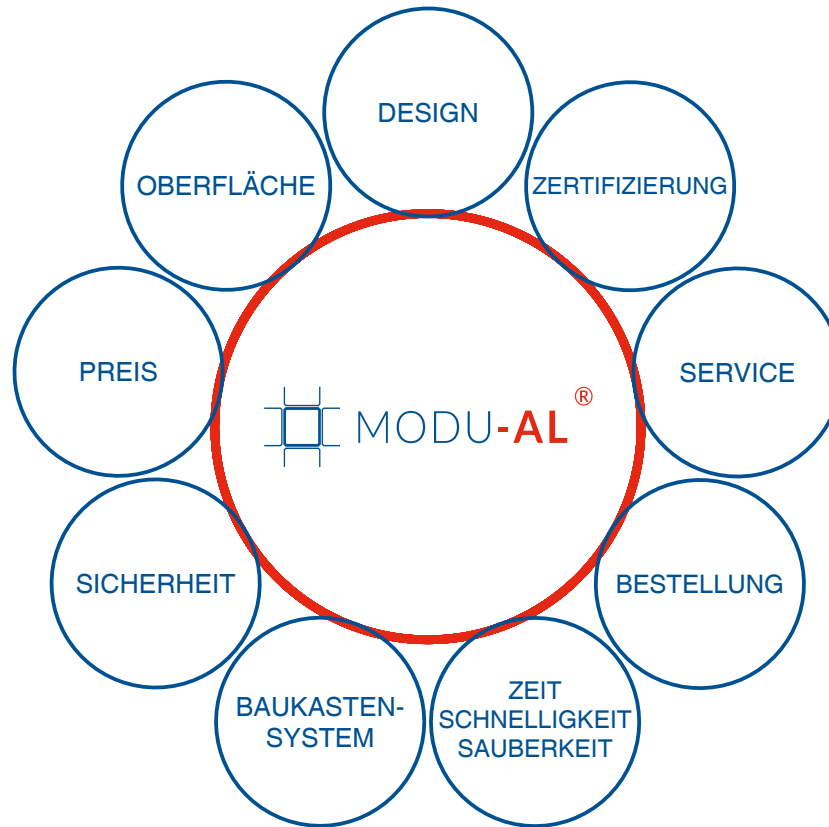

DESIGN

- Zeitgemäßes, einzigartiges und ästhetisches Design mit geraden Linien und Formen
- Lösung in der Urbanistik der Friedhöfe
- Keine ungepflegten Grabstellen mehr

GRUNDFLÄCHE

- Weniger Fläche im Vergleich zu klassischen Grabstellen
- 10-fach größere Nutzung der Bodenfläche

PREIS

- Aktuell das wirtschaftlich effizienteste System pro Flächeneinheit
- Keine Investitionen in Konstruktion aus Beton die sonst nötig wären

SICHERHEIT

- Schutz mit Überwachungskameras
- Jede Kammer ist mit eigenem Sicherheitssensor bestückt

BAUKASTENSYSTEM

- Unser System bietet Ihnen viele Möglichkeiten zur Aufbewahrung der Urnen aus variierenden Formen bei freier Ausrichtung
- Möglichkeit der Anbindung an jeder Stelle, wobei wir Ihnen beratend zur Seite stehen

ZEIT + SCHNELLIGKEIT + SAUBERKEIT

- Schnelle Umsetzung
- Aufstellung binnen 72 Stunden möglich
- Module können auf einem betonierten Untergrund aufgestellt werden

BESTELLUNG

- Wir bieten Ihnen dieses System über unsere Firma auch mit Finanzierungsmöglichkeiten an. Eine Finanzierung mit vorteilhaften Konditionen ist ebenfalls möglich

SERVICE

- Keine Instandhaltung notwendig
- Wir bieten Ihnen vollen Service auf unsere Produkte, zu vorab besprochenen Bedienungen

ZERTIFIZIERUNG

- Zertifizierung über die Steinmetzinnung der Slowakei
- Zertifizierung über den Bestatterverband der Slowakei

DIE VORTEILE DES SYSTEMS



DIESEM ANBLICK WIRD EIN ENDE GESETZT!

Das System MODU-AL bietet neue Möglichkeiten der Aufbahrung und Ehrung der Verstorbenen, bringt eine ästhetische und würdige Lösung, die günstiger ist als Grabbestattungen sowie heutige Urnenbestattungen. Zudem wird ein wirksamer Ausbau der Friedhöfe ohne das im Normalfall benötigte Flächenareal garantiert.

EINFACH

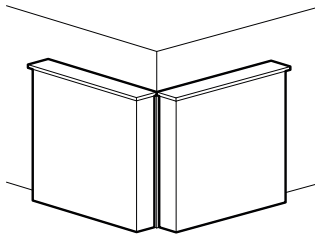

BEIDSEITIG

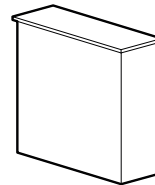

KAMMERANORDNUNG

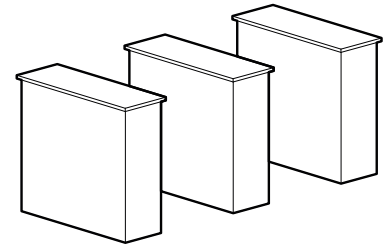

KAMMERANORDNUNG

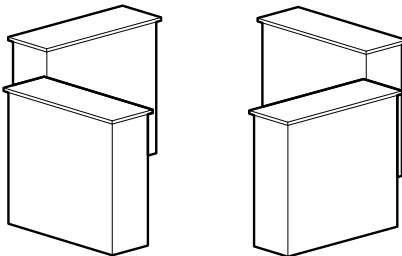

KREUZANORDNUNG

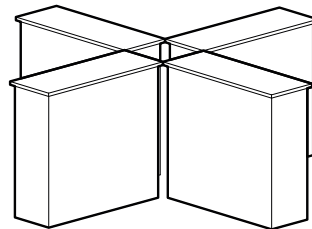

FREIE ANORDNUNG

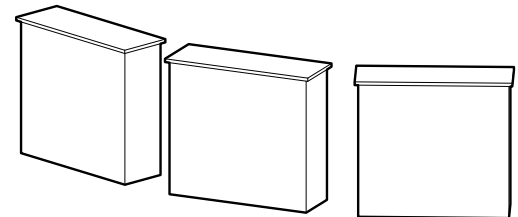

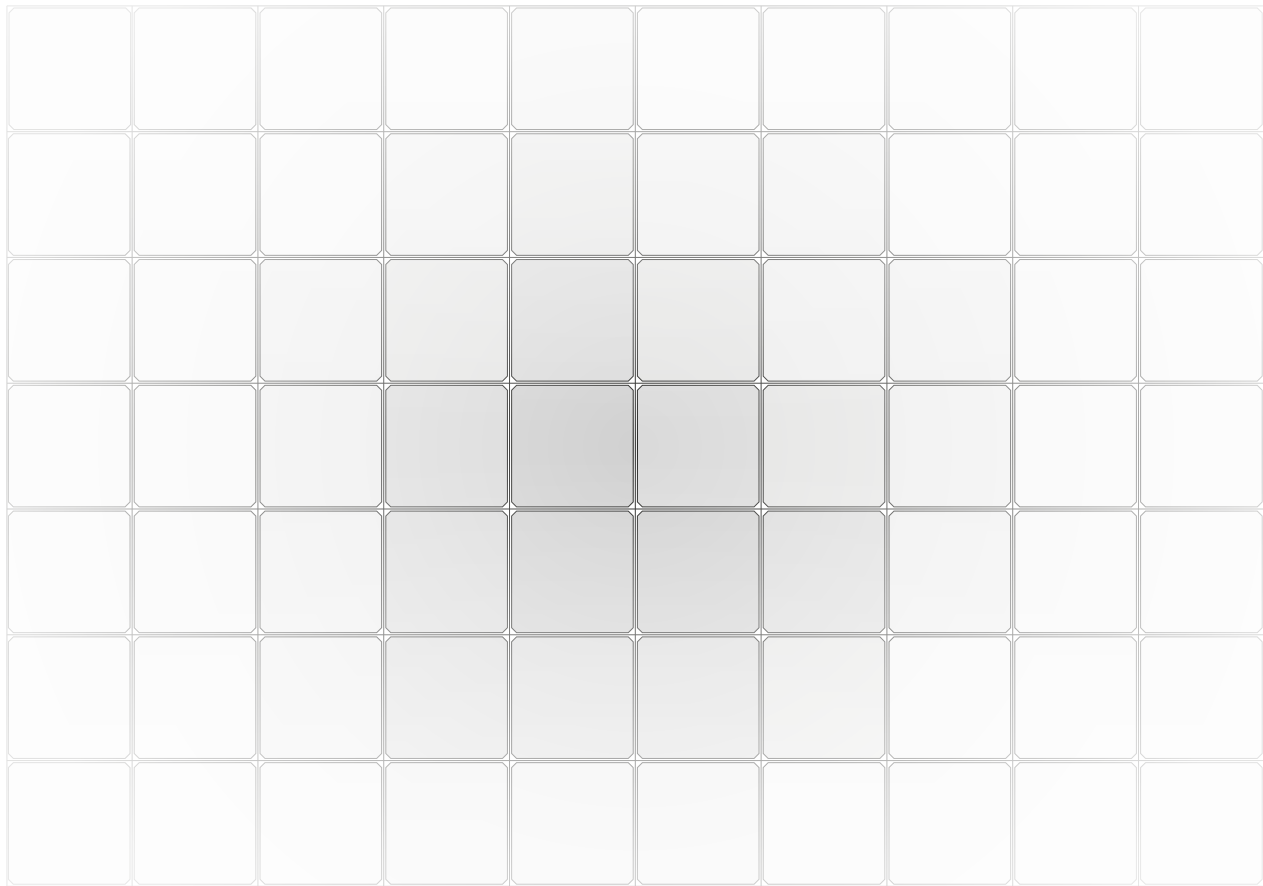



ZUBEHÖR

GRABSCHRIFT ELEGANTS

AaBbCcDdEeFfGg
HhIiJjKkLlMmNn
OoPpQqRrSsTt
UuVvWwXxYyZz



Edelstahl poliert



Gold



Schwarzes Gold



Edelstahl matt
gebürstet



Bronze

Größe Großbuchstaben

A ↓ 3, 4, 5 cm

Größe Kleinbuchstaben

a ↓ 2.3, 3, 3.8 cm

Zahlen

2 ↓ 2.4cm

Sonderzeichen

+ * / v □ □

GRABSCHRIFT ROMANO

A B C D E F G H I J K
 L M N O P R S T U
 V W X Y Z
 0 1 2 3 4 5 6 7 8 9



Edelstahl poliert



Schwarzes Gold



Gold



Bronze

Größe Großbuchstaben  **2.5, 3, 4, 5 cm**

Zahlen  **2.5, 3 cm**

Sonderzeichen 

GRABSCHRIFT AZBUKA

А Б В Г Д Е Ж З И
И К Л М Н О П Р С
Т У Ф Х Ц Ч Ш Щ
Ъ Ы Ь Э Ю Я



Edelstahl poliert



Schwarzes Gold



Gold



Bronze

Größe Großbuchstaben  **3, 5 cm**

Zahlen  **2.5, 3 cm**

Sonderzeichen 

GRABSCHRIFT **KARPATIA**

A B C D E F G H I
 J K L M N O P Q R
 S T U V W X Y Z
 * † 1 2 3 4 5 6 7 8 9 0 Ø Æ √



Edelstahl poliert



Schwarzes Gold



Gold



Bronze

Größe Großbuchstaben  **2.5, 3, 4, 5 cm**

Zahlen  **2.5, 3 cm**

Sonderzeichen 

ELEKTRISCHE GRABLATERNEN



20cm x Φ = 7cm



LU01-0-18
Edelstahl poliert



LU01-1-18
Gold



LU01-3-18
Schwarzes Gold



LU01-4-18
Edelstahl matt gebürstet



LU01-5-18
Bronze



11,5cm x Φ = 6cm



L07-0-11n
Edelstahl poliert



L07-4-11n
Edelstahl matt gebürstet

VASEN



20cm x ϕ = 7cm



VU02-0-16
Edelstahl poliert



VU02-1-16
Gold



VU02-3-16
Schwarzes Gold



VU02-4-16
Edelstahl matt gebürstet



VU02-5-16
Bronze



10cm x ϕ = 7cm



VU01-0-10
Edelstahl poliert



VU01-1-10
Gold



VU01-3-10
Schwarzes Gold



VU01-4-10
Edelstahl matt gebürstet



VU01-5-10
Bronze

URNENVASE



10cm x Φ = 6cm



VU01-0-10 / S15
Edelstahl poliert



VU01-1-10 / S15
Gold



VU01-3-10 / S15
Schwarzes Gold



VU01-4-10 / S15
Edelstahl matt gebürstet



VU01-5-10 / S15
Bronze



16cm x Φ = 6cm



VU02-0-16 / S15
Edelstahl poliert



VU02-1-16 / S15
Gold



VU02-3-16 / S15
Schwarzes Gold



VU02-4-16 / S15
Edelstahl matt gebürstet



VU02-5-16 / S15
Bronze

MONTAGEMÖGLICHKEITEN



Bei Montage wird die Schrift geklebt



GROSSFORMATIGE SCHABLONE

- Schnelle und einfache Montage
- Textanordnung nach eigenen Vorgaben
- Montage auch in senkrechter Position für Stelen
- Benötigt nur das Auflegen der Schablone auf den Grabstein
- Max Größe der Schablone 600 x 800 mm

KONSOLE

Winkel für Urnenwand



7cm x 7cm
x 3,5cm

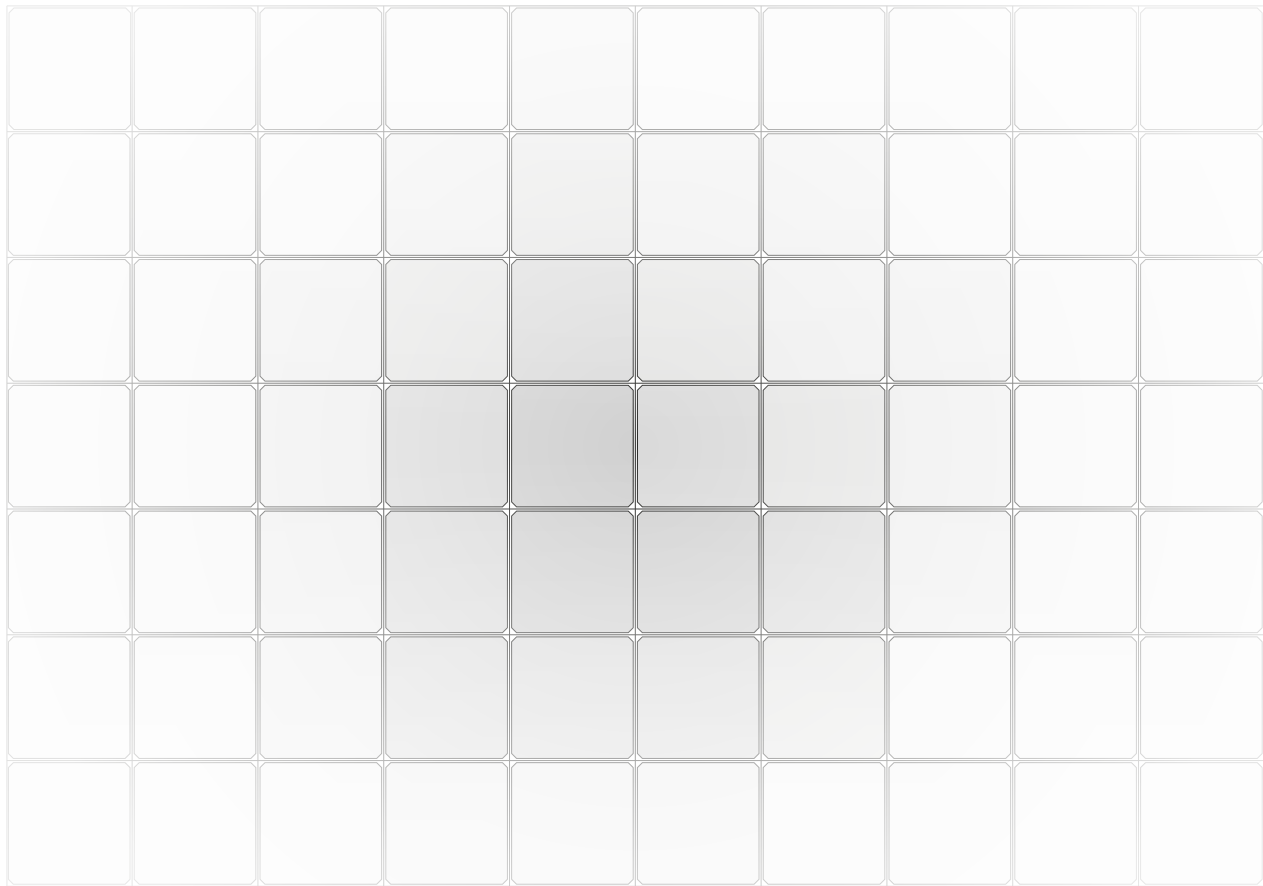



VISUELLE BEISPIELE

VISUELLE BEISPIELE





VISUELLE BEISPIELE





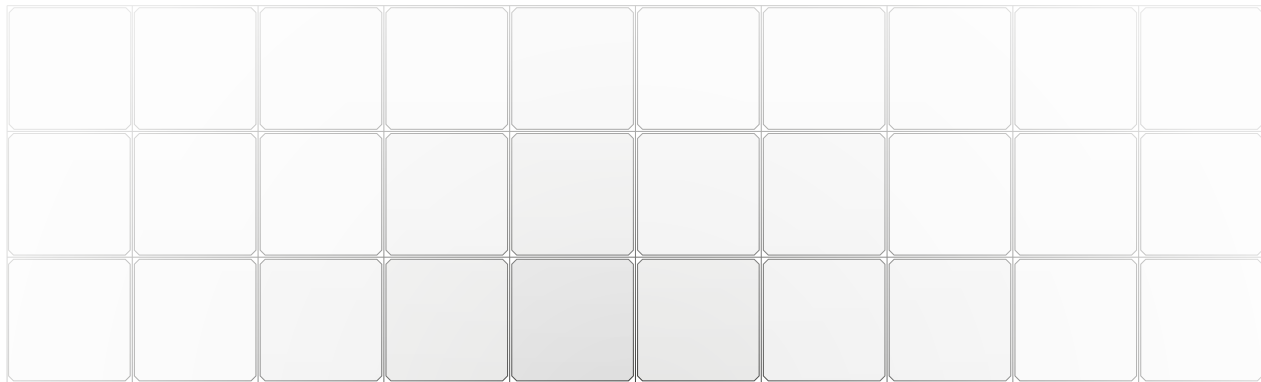

Modulárny systém MODUAL je ochrannou známkou firmy AMV. Systém, návrhy a kompozície v katalógu sú autorským duševným vlastníctvom firmy AMV.
Rozširovanie, kopírovanie alebo akékoľvek napodobňovanie systému MODUAL podlieha autorizácii firmy AMV.

© 2018

www.iamv.eu / www.amvslovakia.sk / objednavky@amvslovakia.sk / 00 421 35 642 821 4 - 5
Dostojevského 2, 940 63 Nové Zámky, Slovakia

