



Urnový systém 2026

1/ Přehled sortimentu

2/ Noviny

3/ Realizace

„Důstojnost a elegance patří i na hřbitov.“

Andrej Višňovský

1. Kdo jsme	
1.1 Historie firmy	5
1.2 Urnový systém MODU-AL®	6
2. Produkty	
2.1 Základní pojmy	9
2.2 BASIC	12
2.3 ELEGANT	16
2.4 PRESTIGE	22
2.5 Solitér LUXURY	26
2.6 Vitríny	30
2.7 Interiér	34
2.8 Urnový dům	38
2.9 Mobiliář	42
2.10 Kolumbárium pro zvířata	46
2.11 Rozptylové a vsypové louky	48
2.12 Strom vzpomínek	50
2.13 Nápisové desky	56
2.14 Urnové doplňky	60
2.15 Policová řešení	63
2.16 Označování urnových stěn a hrobů	65
3. Služby	
3.1 Služby architekta a projektanta	69
3.2 Virtuální realita	70
3.3 Stavební činnost	71
3.4 Základy	71
3.5 Školení	72
3.6 Financování	72
3.7 MEO	73
3.8 Správa nápisových desek	74
3.9 Poradenství a veřejné zakázky	75
3.10 Digitální služby	75
3.11 PR služby	76
3.12 Bezpečnost a péče o produkty	76
4. FAQ	
4.1 FAQ	79

1. KDO JSME

1.1 HISTORIE FIRMY

Naše cesta časem – příběh růstu, inovací a designu

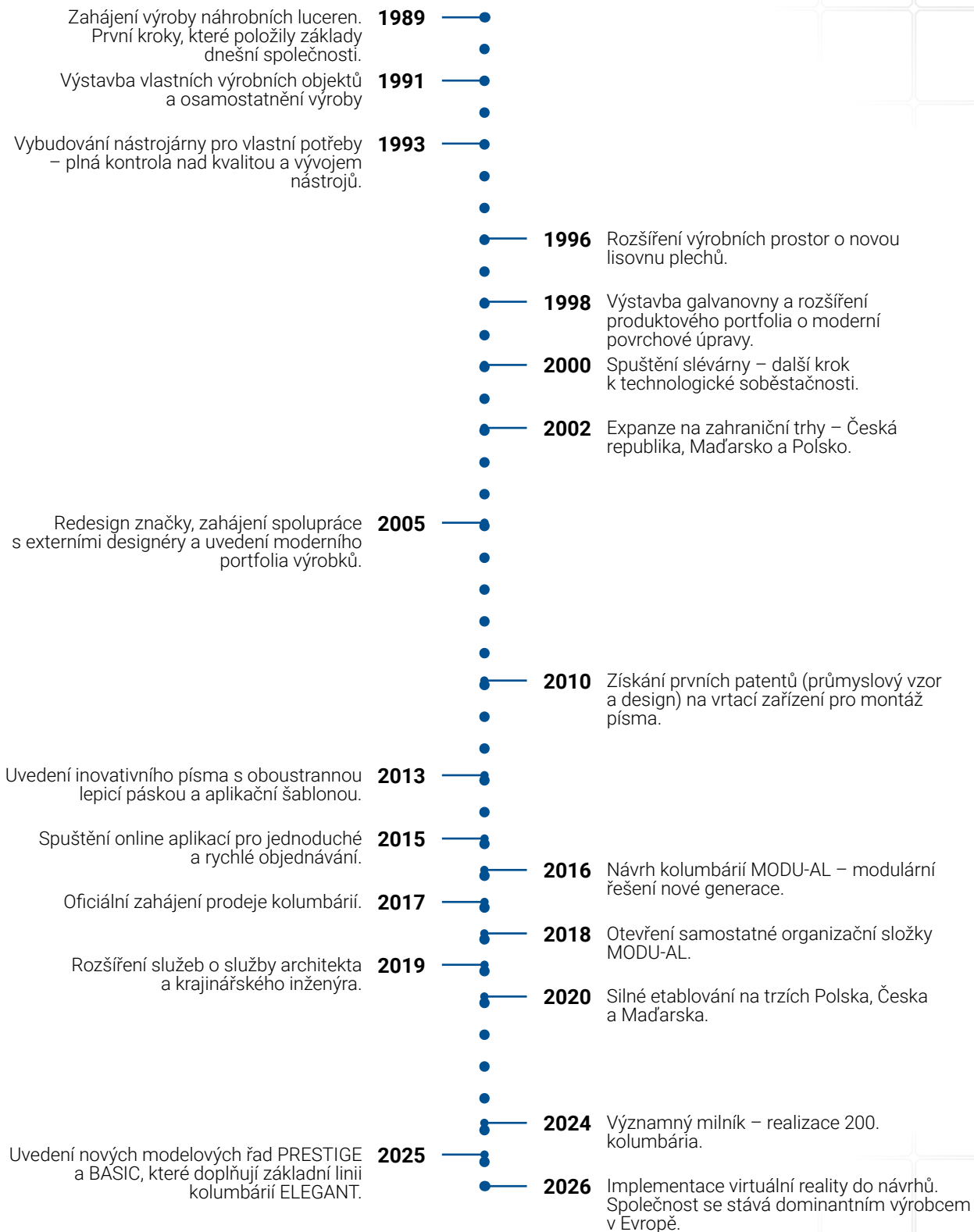

1.2 URNOVÝ SYSTÉM MODU-AL®

Urnový systém **MODU-AL®** je dílem společnosti AMV Slovakia, která je největším výrobcem náhrobních doplňků ve východní Evropě.

Urnový systém **MODU-AL®** přináší nový, důstojný způsob uložení uren na hřbitově. Díky své modularitě a široké škále doplňků dokáže nabídnout komplexní řešení při výstavbě, resp. přestavbě hřbitovů. Designem a konstrukcí vytváří důstojná místa posledního odpočinku.

Dokážeme vám navrhnout a zrealizovat komplexní urnové háje, urnové stěny, stojany na pálení svíček, stojany na květiny, navigační tabule, lavičky a další produkty.

Veškeré starosti s realizací a návrhem financování nechte na nás. Našim zákazníkům nabízíme také architektonické, projektové a grafické služby, služby provozního a prodejního charakteru a komplexní návrh financování. Přinášíme vám jedinečná, ekologická a nadčasová řešení za bezkonkurenční ceny. Můžeme se pochlubit vybudovanými urnovými háji a urnovými stěnami na více než **200 hřbitovech**.

Vyberte si profesionály se zkušenostmi a referencemi z realizovaných hřbitovů.



PATENTOVANÝ urnový systém MODU-AL

Jedinečnost urnového systému **MODU-AL®** si společnost AMV Slovakia s.r.o. nechala chránit prostřednictvím designového patentu v celé Evropské unii přes Úřad Evropské unie pro duševní vlastnictví (EUIPO) jako **Modulární kolumbárium**.

2. PRODUKTY

2.1 ZÁKLADNÍ POJMY

urnová schránka – místo v urnové stěně, kam se ukládá urna

urnový hrob

2 urnové schránky na výšku
1 urnová schránka na šířku

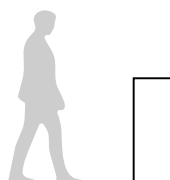

solitér

3 – 5 urnových schránek na výšku
2 urnové schránky na šířku

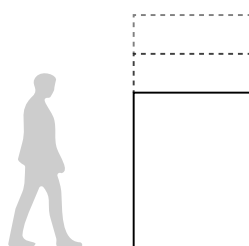

kolumbárium

2 – 5 urnových schránek na výšku
3 a více urnových schránek na šířku

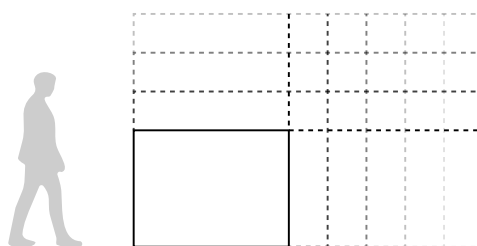

jednostranné kolumbárium / hrob

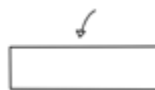

oboustranné kolumbárium / solitér

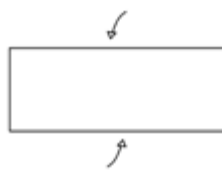

čtyřstranné kolumbárium / solitér

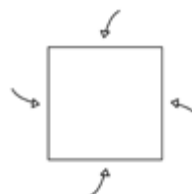

2.1 ZÁKLADNÍ POJMY

sokl

obvodový pás většinou v jiném barevném nebo materiálovém provedení než nápisová deska.

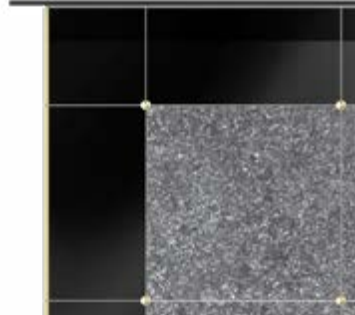

nápisová deska

plocha, která překrývá urnovou schránku, na kterou se lepí písmo a doplňky.



středový sloupek

vertikální dělicí pás mezi nápisovými deskami, který je většinou ve stejném barevném provedení jako sokl



horizontální pás

horizontální dělicí pás mezi nápisovými deskami, který je většinou ve stejném barevném provedení jako sokl



vitrína

urnová schránka se skleněným uzávěrem namísto nápisové desky.





2.2 BASIC

Modelová řada **BASIC** je neekonomičtějším řešením kolumbárií, specifická bezsoklovým designem.

Řešení **BASIC** umožňuje vytvářet produkty v celém segmentu urnových stěn, od urnových hrobů až po kolumbária

SPECIFIKACE:

limitovaná nabídka typových řešení
jednobarevné řešení bez bočních soklů
rozměry schránek: 40 × 40 cm
materiálové provedení: terrazzo, pietra santa
způsob uzavření: ozdobná rozeta Ø 2 cm
písmo: Romano, leštěná nerez, velikost 2,5 cm
bez bezpečnostních matic

PRODUKTY:

urnový hrob
společný hrob
solitér
urnová stěna

PRODUKTY

2.2 BASIC



urnový hrob BASIC 40
2 schránky 40 × 40 cm
terrazzo/pietra santa
17 225,- Kč



společný hrob
čtyřstranný, 100 jmen
terrazzo/pietra santa
99 500,- Kč

2.2 BASIC



čtyřstranný solitér

60 schránek 40 × 40 cm
terrazo/pietra santa
450 000,- Kč

čtyřstranný solitér

48 schránek 40 × 40 cm
terrazo/pietra santa
360 000,- Kč



kolumbárium

schránky 40 × 40 cm
terrazo/pietra santa
cena schránky od 8 000,- Kč



OSMI OZLEVAČI
1919 / 1998
OSMI OZLEVAČI
1919 / 1998

MIROSLAV
1910 / 1980
LADISLAV
1910 / 1980

MIROSLAV
1910 / 1980

MIROSLAV
1910 / 1980

2.3 ELEGANT

Modelová řada **ELEGANT** je kompromisem mezi estetikou, funkcí a cenou. Typickým znakem jsou sokly po obvodu, často v jiném barevném provedení než nápisová deska. Design je možné modifikovat pomocí vertikálních dělicích pásů, které jsou zpravidla ve stejném barevném provedení jako soklové kameny.

Řešení **ELEGANT** umožňuje vytvářet produkty od solitérů, přes kolumbária až po urnové domy.

SPECIFIKACE:

rozměry urnových schránek: 40 × 40 cm, 60 × 40 cm, 60 × 60 cm
 obvodové sokly
 materiálové provedení: gres, sklo, žula
 jednobarevné a dvoubarevné řešení
 široká nabídka barev obkladu
 typová variabilita
 způsob uzavření: ozdobná rozeta Ø 2 cm, Ø 3 cm
 písmo Romano velikost 2,5 cm a 3 cm
 písmo Elegants velikost 3 cm
 písmo Karpatia velikost 2,5 cm a 3 cm
 bezpečnostní matice

PRODUKTY:

oboustranný solitér 40 × 40
 oboustranný solitér 60 × 40
 oboustranný solitér 60 × 60
 čtyřstranný solitér 40 × 40
 čtyřstranný solitér 60 × 40
 čtyřstranný solitér 60 × 60
 jednostranné kolumbárium 40 × 40, 60 × 40, 60 × 60
 oboustranné kolumbárium 40 × 40, 60 × 40, 60 × 60
 kombinovaná řešení 40 × 40 a 60 × 40

PRODUKTY

2.3 ELEGANT

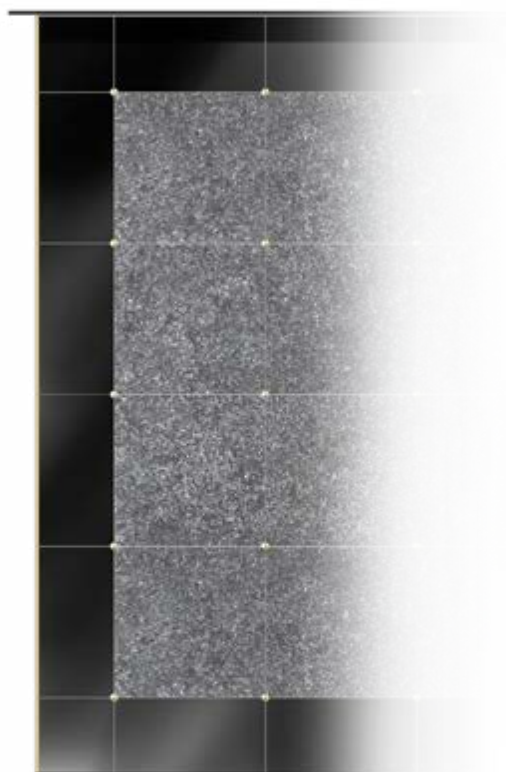

kolumbárium
schránka 40 × 40 cm
cena od 9 000,- Kč



kolumbárium
schránka 60 × 40 cm
cena od 10 250,- Kč

2.3 ELEGANT



kolumbárium
schránka 60 × 60 cm
cena od 12 000,- Kč



kolumbárium - středový stípek
cena od 1 250,- Kč
připočítává se k základní ceně urnové schránky

2.3 ELEGANT



Lubina | SK



Brzesko | PL

2.3 ELEGANT





2.4 PRESTIGE

Modelová řada **PRESTIGE** poskytuje neomezené možnosti v oblasti designu. V návrzích a realizacích jsou používány přírodní kameny, gres, kalené čiré i barevné sklo, cortenová ocel, sendvičové a další obkladové materiály, které odolávají povětrnostním vlivům. Rozměry urnových schránek nejsou limitovány.

Nápisové desky mohou obsahovat personalizovaná vektorová zobrazení nebo tištěné fotografie. Novinkou jsou náboženské motivy ve formě vitráží. Výsledná podoba realizace závisí výhradně na návrhu designéra a individuálních požadavcích zákazníka.

Produkty **PRESTIGE** přinášejí vysokou míru individuality a jedinečných řešení.

PRODUKTY

2.4 PRESTIGE



2.4 PRESTIGE



Galanta | SK



Bor | CZ



СРБИ
ВУК БРАТОВИ
1813-1882

2.5 SOLITÉR LUXURY

SOLITÉR LUXURY je jedinečný produkt, který umožňuje velmi rychlé a efektivní doplnění urnových míst. Je vhodný jak pro malé obce, které nepotřebují velké množství urnových schránek, tak pro města, jež plánují postupné rozšiřování urnového háje.

Hlavní výhodou solitéru je rychlost pořízení, dodání v kompletně smontovaném stavu a krátká doba instalace. Díky dodávanému montážnímu manuálu je možné solitér osadit svépomocí. Zajišťujeme dopravu v rámci Slovenské republiky.

Počet urnových schránek v solitéru je 12.

Cena:

SOLITÉR LUXURY 40
(nápisové desky v rozměru 40 × 40 cm)
135 700,- Kč

SOLITÉR LUXURY 60
(nápisové desky v rozměru 60 × 40 cm)
152 250,- Kč



instalační video



instalační manuál

PRODUKTY

2.5 SOLITÉR LUXURY



Nové Zámky | SK

2.5 SOLITÉR LUXURY

ZPŮSOB INSTALACE

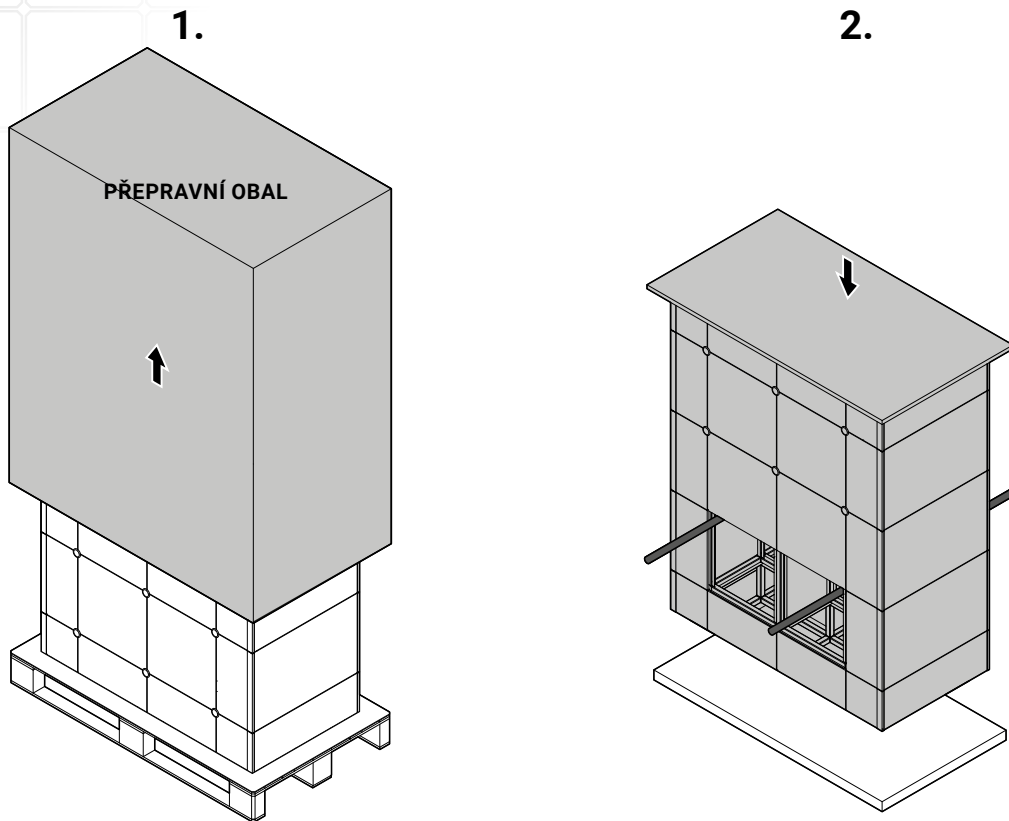

DETAIL ULOŽENÍ URNY

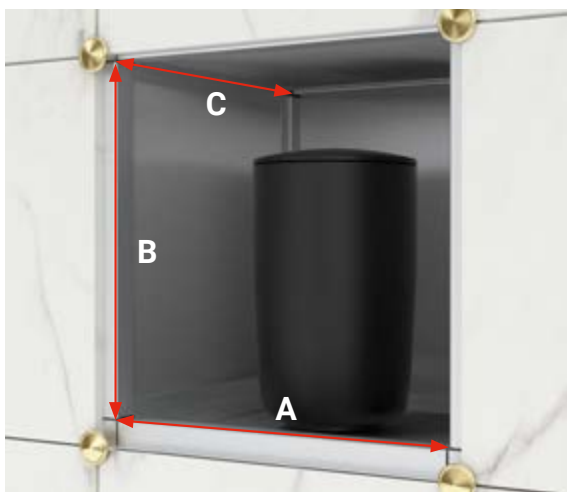

BUŇKA 40 x 40

A: 40 cm
B: 40 cm
C: 26,8cm

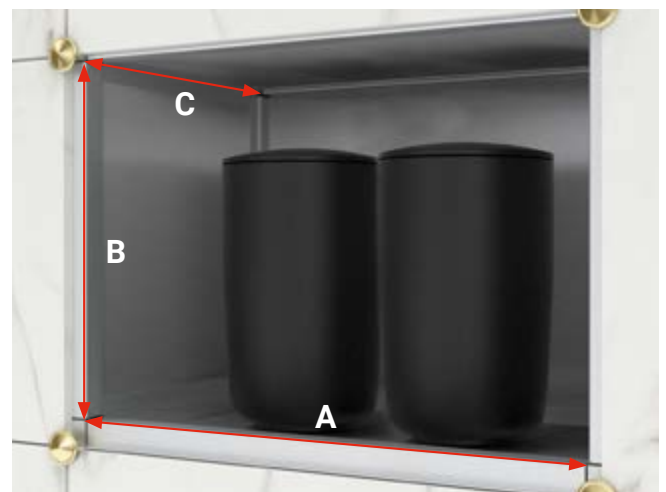

BUŇKA 60 x 40

A: 60 cm
B: 40 cm
C: 26,8 cm



2.6 VITRÍNY

Nabídku kolumbárií jsme rozšířili o prosklená vitrinová řešení. Výhodou tohoto řešení je možnost personalizace vnitřního prostoru urnové schránky, aniž by se změnil vnější vzhled urnové stěny. Pozůstalí si mohou v rámci možností přizpůsobit vnitřní prostor schránky podle vlastních představ.

SPECIFIKACE:

rozměry schránek: 40 × 40 cm, 60 × 40 cm
materiálové provedení: kalené sklo
způsob uzavření: ozdobná rozeta + bezpečnostní matice
(pevné uzavření)
panty a zámek s bezpečnostním klíčem
(možnost otevírání)

PRODUKTY:

oboustranný solitér 40 × 40
oboustranný solitér 60 × 40
čtyřstranný solitér 40 × 40
jednostranné kolumbárium 40 × 40, 60 × 40
oboustranné kolumbárium 40 × 40, 60 × 40

PRODUKTY

2.6 VITRÍNY

pantové řešení
(bezpečnostní klíč)



pevné řešení
(rozeta)

2.6 VITRÍNY



Volary | CZ



2.7 INTERIÉR

Přeměna interiéru na kolumbárium je dnes vnímána jako moderní způsob, kterým lze přinést místo posledního odpočinku do komorních prostor, často do revitalizovaných sakrálních nebo historických objektů.

V portfoliu máme několik velmi zdařilých přeměn nevyužívaných prostor, jako jsou bývalé márnice, domy smutku nebo dokonce podzemní prostory katedrál.

Náš projektant promyšleně navrhne interiér těchto budov s ohledem na světelné, materiálové, akustické a prostorové podmínky.

PRODUKTY

2.7 INTERIÉR



2.7 INTERIÉR



Starý Plzeňec | CZ



Velký Osek | CZ



2.8 URNOVÝ DŮM

Urnový dům představuje moderní a důstojné pojetí kolumbária. Nabízí klidné, chráněné prostředí, které není závislé na počasí a umožňuje tiché vzpomínky v každém ročním období. Díky promyšlenému řešení zůstává prostor čistý, upravený a esteticky hodnotný, čímž vytváří vyšší standard pietního místa.

PRODUKTY

2.8 URNOVÝ DŮM



2.8 URNOVÝ DŮM





2.9 MOBILIÁŘ

Nedílnou součástí naší nabídky je unikátní mobiliář. Tým designérů jej navrhl na míru na základě zkušeností a požadavků našich zákazníků.

Lavičky jsme vybrali od výrobce, který se specializuje na výrobu mobiliáře a dokonale zapadl do našeho konceptu.

Díky technologiím, které ovládáme, znalostem materiálů a dlouholetým zkušenostem v oblasti strojírenské výroby a designu vám dokážeme navrhnout i mobiliář na míru.

PRODUKTY

2.9 MOBILIÁŘ



modul na květiny
22 250,- Kč

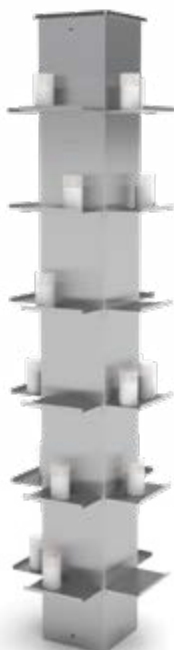

modul na pálení svíček
18 750,- Kč

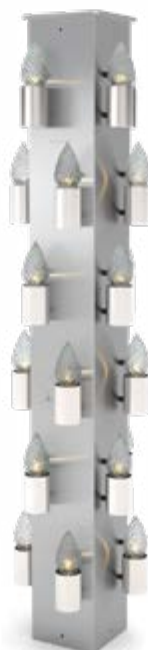

LED modul
37 500,- Kč



lavička mmocté PIX110
11 250,- Kč



nástěnná police na květiny
3 000,- Kč



polička na svíčky
2 250,- Kč



háček na věnce
500,- Kč



univerzální stojan VUND
2 375,- Kč



podstava na urnu VUND
1 500,- Kč



vozik na přepravu stojanů VUND
3 975,- Kč

2.9 MOBILIÁŘ



informační tabule
7 475,- Kč

Elegantní, odolné a důstojné řešení pro veřejná prostranství.

- kalené matované **sklo**
- stojan z nerezové **oceli**
- podstavec z **dlažby** v ceně
- **grafika + kvalitní tisk** na míru je součástí dodávky
- **rozměry** 60 × 140 × 60 cm



stojan na konve velký
22 250,- Kč



stojan na konve malý
4 750,- Kč



RAFAEL
† 2012

RAFAEL
† 2012

LARA
† 2020

LARA
† 2020

2.10 KOLUMBÁRIUM PRO ZVÍŘATA

KOLUMBÁRIUM PRO ZVÍŘATA je důstojný objekt, který slouží k trvalému uložení urn s popelem domácích mazlíčků. Funguje na stejném principu jako kolumbárium pro lidi, avšak je přizpůsobeno potřebám majitelů zvířat.

Vzhledem k tomu, že na Slovensku je pohřbívání zvířat na vlastním pozemku legislativně omezeno a klasické zvířecí hřbitovy vyžadují pravidelnou údržbu hrobových míst, představují kolumbária moderní a stále populárnější alternativu.

Personalizace – možnost umístit na nápisovou desku fotografii, jméno a osobní vzkaz nebo vložit do vitrinové schránky na míru vytvořenou urnu



PRODUKTY

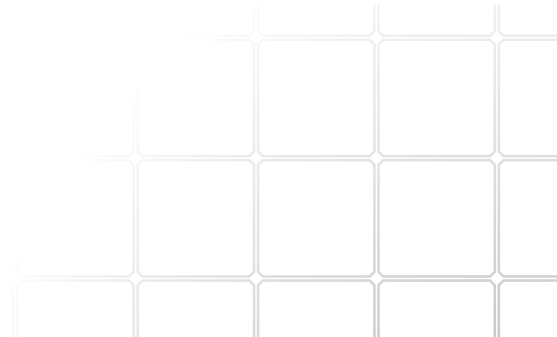
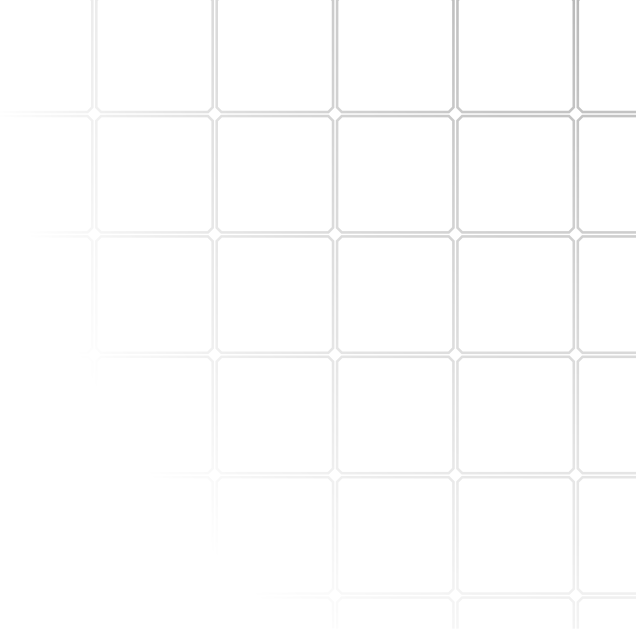

2.11 ROZPTYLOVÉ A VSYPOVÉ LOUKY

ROZPTYLOVÉ a VSYPOVÉ LOUKY jsou speciální pietní místa na hřbitovech nebo v areálech krematorií určená k důstojnému rozptýlení nebo „uložení“ popela zesnulého. Jedná se o alternativu k tradičnímu pohřbívání do hrobu nebo uložení urny do kolumbária. V návrzích urnových hájů je často využíváme.

ROZPTYLOVÁ LOUKA – popel se sype přímo na povrch travního porostu. Provádí to zpravidla pracovník pohřební služby ručně nebo pomocí speciálního zařízení. Postupem času se popel vlivem deště a větru stává přirozenou součástí půdy.

VSYPOVÁ LOUKA – popel se ukládá pod trávnik do předem připravených menších jamek (přibližně 50 cm hlubokých). Po vsypu se jamka zakryje původním travním drnem. Toto místo není označeno náhrobkem, aby byla zachována celistvost louky

PRODUKTY



2.12 STROM VZPOMÍNEK

Vnímáme význam místa posledního odpočinku jako prostor, kde si lidé mohou připomínat své blízké.

Vytvořili jsme proto strom vzpomínek, klidné místo k zamyšlení a vzpomínkám, poskytující útěchu a klid v smutných časech. Jsme hrdí, že můžeme představit naši alternativní, jedinečnou možnost pro rodiny, jak uctít památku svých milovaných a uchovat na ně vzpomínku.

Tento monument představuje unikátní a krásné místo, kde si pozůstalí mohou připomínat své milované, kteří už nejsou s nimi. Je to místo, kde se můžeme zamyslet nad životem a jeho pomíjivostí, ale také nad krásou a hodnotou okamžiků, které jsme prožili s našimi blízkými.

STROM VZPOMÍNEK, vytvořený z cortenové oceli, není jen obyčejným památníkem. Je to trvalý a pevný symbol věčné paměti a úcty. Jeho větve jsou navrženy tak, aby odrážely krásu a sílu přírody, přičemž poskytují prostor pro osobní jmenovky a pamětní předměty, které mohou rodiny a přátelé připevnit jako výraz svých vzpomínek a lásky.

Každý lístek tohoto stromu v sobě nese příběhy a vzpomínky, které přetrvávají v srdcích těch, kteří jej navštěvují.

Vytváříme místo, kde bude věčná vzpomínka na naše milované žít dál, obklopená krásou přírody a klidem tohoto výjimečného stromu.



kompletní nabídka

PRODUKTY

2.12 STROM VZPOMÍNEK



MODEL 2 obsahuje:

MODUL STROM VZPOMÍNEK (2 ks)
195 700,- Kč

LÍSTKY (10 ks)
3 800,- Kč

OSAZENÍ
12 500,- Kč

Cena osazení zahrnuje: montáž, zaškolení pro upevnění lístků.

2-RAMENNÉ ŘEŠENÍ ROHOVÉ | MODEL 2

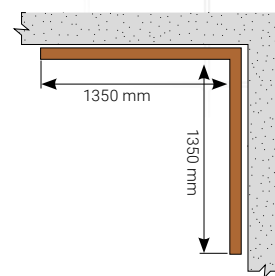

celkem: **212 000,- Kč**

Uvedené ceny jsou bez DPH.

Předpokladané tržby: **315 000,- Kč**

500 otvorů × cena lístku 630,- Kč

Cena nezahrnuje přepravní náklady.



2-RAMENNÉ ŘEŠENÍ MODEL 3

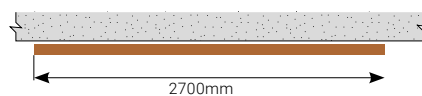

celkem: **212 000,- Kč**

Uvedené ceny jsou bez DPH.

Předpokladané tržby: **315 000,- Kč**

500 otvorů × cena lístku 630,- Kč

Cena nezahrnuje přepravní náklady.

MODEL 3 obsahuje:

MODUL STROM VZPOMÍNEK (2 ks)
195 700,- Kč

LÍSTKY (10 ks)
3 800,- Kč

OSAZENÍ
12 500,- Kč

Cena osazení zahrnuje: montáž, zaškolení pro upevnění lístků.

2.12 STROM VZPOMÍNEK

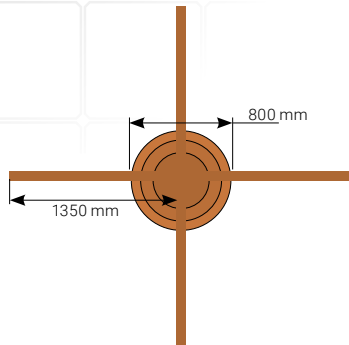
4-RAMENNÉ ŘEŠENÍ
MODEL 6celkem: **450 300,- Kč**

Uvedené ceny jsou bez DPH.

Předpokladané tržby: **1 260 000,- Kč**

2 000 otvorů x cena lístku 630,- Kč

Cena nezahrnuje přepravní náklady.

MODEL 6 obsahuje:**MODUL STROM VZPOMÍNEK** (4 ks)
391 400,- Kč**LÍSTKY** (10 ks)
3 800,- Kč**PODSTAVEC**
12 500,- Kč**LAVIČKA**
30 100,- Kč**OSAZENÍ**
12 500,- Kč

Cena osazení zahrnuje: montáž, zaškolení pro upevnění lístků.

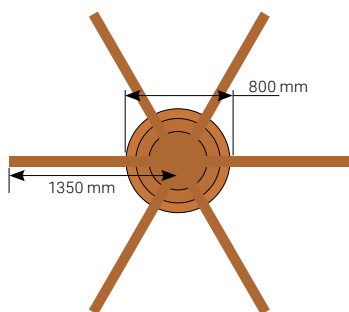
6-RAMENNÉ ŘEŠENÍ
MODEL 7celkem: **603 400,- Kč**

Uvedené ceny jsou bez DPH.

Předpokladané tržby: **1 890 000,- Kč**

3 000 otvorů x cena lístku 630,- Kč

Cena nezahrnuje přepravní náklady.

MODEL 7 obsahuje:**MODUL STROM VZPOMÍNEK** (6 ks)
587 100,- Kč**LÍSTKY** (10 ks)
3 800,- Kč**OSAZENÍ**
12 500,- Kč

Cena osazení zahrnuje: montáž, zaškolení pro upevnění lístků.



Uvedené ceny jsou bez DPH.

2.12 STROM VZPOMÍNEK

ZVONKOHRA

S hrdostí vám představujeme naši novou pamětní schránku – zvonkohru, která je dokonalým místem pro uchovávání vašich nejdražších vzpomínek a relikvií. Zvonkohra je vyrobena z chirurgické oceli, která nepodléhá vlivu času. Každý tichý tón, který zvonkohra vydá, je jako jemný dotek, přináší harmonii a poskytuje okamžiky klidu a uvolnění.

Zvonkohra může být personalizována gravírovaným jménem, datem nebo osobním vzkazem, uvnitř se nachází schránka na osobní drobný předmět nebo část popela zesnulé osoby, což z ní činí jedinečnou a osobní památku.

1 480,- Kč

Cena zahrnuje:
gravírování, dodání a montáž

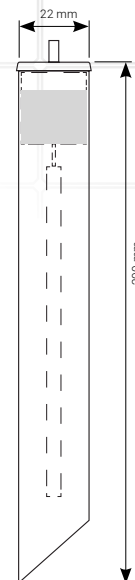

LIST

Představujeme vám vzpomínkový lístek. Tento elegantní a trvanlivý pamětní prvek je navržen s důrazem na detail a s láskou k tradici, aby uchoval vzpomínky na vaše nejdražší navždy.

Každý kovový lístek je vyroben z kvalitních materiálů, které zaručují jeho odolnost a dlouhou životnost. Design inspirovaný přírodou a tvarem srdce přináší jemnou krásu a působí jako trvalá vzpomínka na ty, které jste milovali.

Tento vzpomínkový lístek může být personalizován jménem, datem nebo osobním vzkazem.

630,- Kč

Cena zahrnuje:
gravírování, dodání a montáž

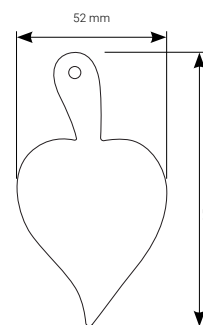

2.12 STROM VZPOMÍNEK

MODEL BEZ PODSTAVCE

Nabízená základní verze stromu bez podstavce je vhodná k osazení na pohledový podklad.

V případě modelu bez podstavce je nutné řešit přípravu tak, aby provedené montážní práce byly po jejich ukončení zakryty dlažbou, trávnikem, případně jiným dekoračním materiálem, a to nejen z důvodu zachování estetického vzhledu, ale také pro vytvoření důstojného pamětního místa.

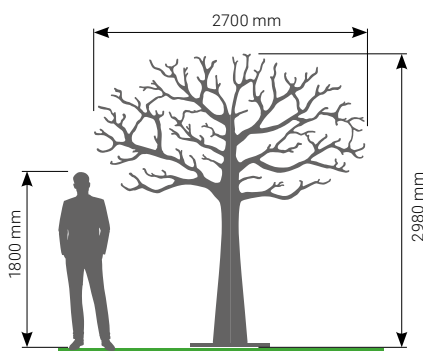
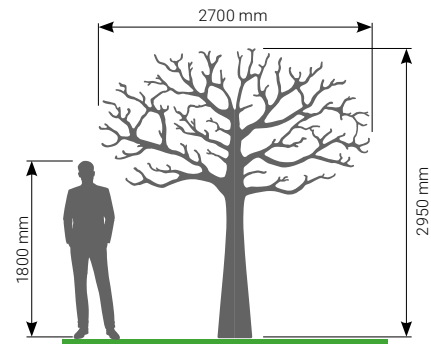

MODEL S PODSTAVCEM

Verze stromu vzpomínek s podstavcem byla navržena pro prostory, kde není možné zakrýt provedené montážní práce.

Podstavec tak zakryje veškeré nedokonalosti a vytvoří požadovaný estetický vzhled pro zachování krásy pietního místa.

MODEL S LAVIČKOU / VYVÝŠENÝM SOKLEM

Verze stromu vzpomínek s betonovou lavičkou nebo vyvýšeným soklem přináší řešení do prostor, které jsou menší, a také do prostor, ve kterých bude strom vzpomínek dominantou.

Sokl zajistí dostatečné vyvýšení stromu vzpomínek pro zachování bezpečné vzdálenosti kovových částí stromu od návštěvníků pietního místa a zároveň vytvoří prostor k sezení.

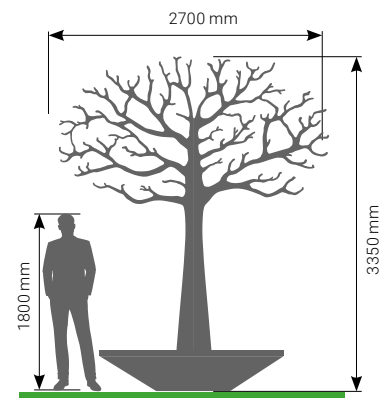

TECHNICKÉ INFORMACE – PŘÍPRAVA ZÁKLADŮ

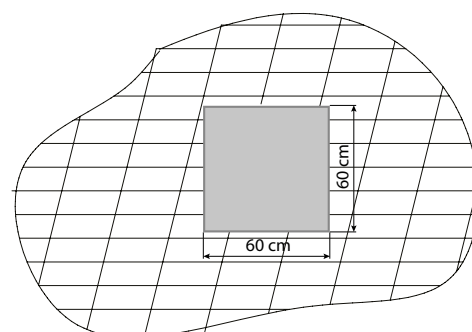
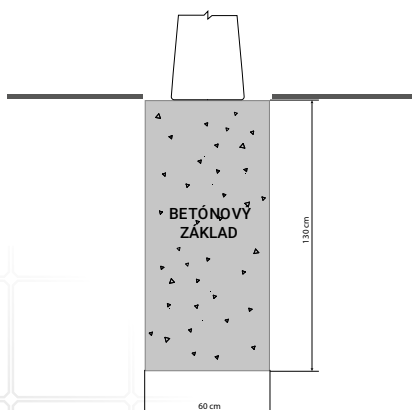

MENO PRÍEZVISKO

★ 1900 † 2000

MENO PRÍEZVISKO

★ 1900 † 2000



2.13 NÁPISOVÉ DESKY

Nápisové desky jsou vedle své unikátní konstrukce jedním ze základních pilířů systému MODU-AL. Hlavní ideou při vytváření systému bylo odstranit ze hřbitovů vizuální smog a zachovat důstojnost pietních míst.

Díky propracovanému design manuálu nápisových desek je výběr vzhledu místa posledního odpočinku v období náročných chvílí, které pozůstali prožívají, rychlý, srozumitelný a jednoduchý.

Urnová stěna má jasně definované písmo, doplňky a materiály, jimiž je osazena.

Díky dlouholetému působení na trhu jsme získali množství zkušeností, které nám umožnily systém propracovat do nejmenších detailů. Zjistili jsme, že stanovení jasných hranic má smysl a zákazníkům výrazně usnadňuje výběr

Pečlivým zpracováním vzhledu nápisových desek jsme dosáhli omezení zbytečné vizuální a materiálové zátěže hřbitovů. Hřbitovy se tak stávají klidnějším, kultivovanějším a důstojným místem posledního odpočinku.

Více informací:



DM nápisových desek

PRODUKTY

2.13 NÁPISOVÉ DESKY

Součástí našeho portfolia jsou tři typy fontů, které si sami vyrábíme. Písmo je na nápisovou desku aplikováno lepením. Tato metoda je dlouhodobě odzkoušená a písmo výborně odolává povětrnostním vlivům.

Uvedené ceny jsou maloobchodní včetně DPH.

Elegants	písmeno, číslo	143,- Kč
	diakritika (, . ' ~)	71,50 Kč
KARPATIA	písmeno, číslo	126,- Kč
	diakritika (, . ' ~)	63,- Kč
ROMANO	písmeno, číslo	112,- Kč
	diakritika (, . ' ~)	56,- Kč

Každá urnová stěna má definovaný typ materiálu nápisové desky, soklového kamene (pokud jej daný typ obsahuje), velikost a barvu rozety, typy a barevné provedení urnových doplňků a písma. Nabízíme pět různých povrchových úprav:



leštěná nerez



zlato



černé zlato



matt silver



bronz



2.13 NÁPISOVÉ DESKY

Nápisové desky upevňujeme kombinací bezpečnostní matice a okrasné rozety, případně pouze okrasnou rozetou. Rozety jsou vyráběny v pěti různých povrchových úpravách, stejně jako písmo a urnové doplňky.













2.14 URNOVÉ DOPLŇKY







Společnost AMV Slovakia, která je mateřskou společností MODU-AL, se věnuje výrobě náhrobních doplňků od roku 1989. Dlouholeté zkušenosti deklarují kvalitu urnových doplňků, které mají promyšlený design, materiály a způsob uchycení na nápisovou desku nebo mobiliář.

PRODUKTY

2.14 URNOVÉ DOPLŇKY

	LU01	elektrická urnová lampa + konzola (úchyt na urnovou stěnu) + elektrický kahánek – blikáč	leštěná nerez zlato černé zlato matt silver bronz	18 x ø 7 cm	1 250,- Kč
	VU02	váza urnová vysoká	leštěná nerez zlato černé zlato matt silver bronz	16 x ø 7 cm	925,- Kč
	S15-4	růže na urnovou vázu	matt silver	5 x 9 cm	200,- Kč
	06b1	elektrický kahánek – blikáč	plast	11,5 x ø 4 cm	117,50 Kč
	D14A	urnová schránka plastová		1 kus	1 125,- Kč
	R02	rámeček čtvercový	leštěná nerez zlato černé zlato matt silver bronz	8 x 11 cm	975,- Kč
	F02-1	fotokeramika čtvercová	černobílá	8 x 11 cm	1 575,- Kč
	F02-2	fotokeramika čtvercová	barevná	8 x 11 cm	2 125,- Kč

2.14 URNOVÉ DOPLŇKY

	K01-0-30 K01-1-30 K01-3-30 K01-4-30 K01-5-30	kříž klasický bez námětu	leštěná nerez zlato černé zlato matt silver bronz	29,5 x 11,5 cm	1 200,- Kč
	K02-0-13 K02-1-13 K02-3-13 K02-4-13 K02-5-13	kříž tvarovaný plochý bez námětu	leštěná nerez zlato černé zlato matt silver bronz	13 x 6,5 cm	1 200,- Kč
	K02-0-25 K02-1-25 K02-3-25 K02-4-25 K02-5-25		leštěná nerez zlato černé zlato matt silver bronz	25 x 12,5 cm	1 450,- Kč
	K53-0-22 K53-1-22 K53-3-22 K53-4-22 K53-5-22	kříž tvarovaný	leštěná nerez zlato černé zlato matt silver bronz	22 x 9,5 cm	1 200,- Kč
	K06-0-18 K06-1-18 K06-3-18 K06-4-18 K06-5-18	kříž Romano bez námětu	leštěná nerez zlato černé zlato matt silver bronz	18 x 8 cm	1 200,- Kč
	K06-0-30 K06-1-30 K06-3-30 K06-4-30 K06-5-30		leštěná nerez zlato černé zlato matt silver bronz	30 x 11,5 cm	1 450,- Kč
	KN01-0-18 KN01-1-18 KN01-3-18 KN01-4-18 KN01-5-18	kříž plochý hladký nalepovací	leštěná nerez zlato černé zlato matt silver bronz	18 x 8 cm	1 450,- Kč
	KN01-0-30 KN01-1-30 KN01-3-30 KN01-4-30 KN01-5-30		leštěná nerez zlato černé zlato matt silver bronz	30 x 11,5 cm	1 450,- Kč
	S50	růže Verbena levá	leštěná nerez zlato černé zlato matt silver bronz	20 x 6,5 cm	775,- Kč



polička na nápisovou desku 40 × 40 cm
bez doplňků
1 250,- Kč



polička na nápisovou desku 60 × 40 cm
bez doplňků
1 250,- Kč



polička na nápisovou desku 40 × 40 cm
s doplňky
1 250,- Kč



polička na nápisovou desku 60 × 40 cm
s doplňky
1 250,- Kč

2.15 POLIČKOVÉ ŘEŠENÍ

Jsme profesionálové a našim zákazníkům se snažíme vyhovět ve všech požadavcích. Jedním z nich bylo navrhnout poličky na nápisové desky. Máme v nabídce několik typů, ale upozornujeme na možné nebezpečí jejich použití.

Při návrhu našich urnových stěn klademe důraz na nadčasový minimalismus. Instalaci přídavných poliček nedoporučujeme z estetických důvodů – narušují čistou linii architektury a vytvářejí vizuální neklid, a z bezpečnostních důvodů – kvůli ukládání svíček a různých předmětů na poličky je vysoké nebezpečí vzniku požáru a poškození kolumbária.

Umístění poliček na urnové stěny s sebou přináší výrazné nároky na údržbu, které mohou časem znehodnotit vzhled místa. Poličky se stávají místem usazování prachu, pylu a zbytků vyhořelého vosku, který může trvale znečistit povrch stěny.

PRODUKTY

1.



1. označení kolumbária/solitěru 960,- Kč

2.



Číselné označení je osazeno uvnitř schránky
velikost: 30x30 mm

2. označení schránky (za 50ks) 2 530,- Kč

2.16 OZNAČOVÁNÍ URNOVÝCH STĚN A HROBŮ

Nabízíme profesionální a estetické označení kolumbáří a vitrínových schránek, které zajišťuje přehlednost a zároveň udržuje důstojný vzhled pietního místa.

V našem portfoliu máme také produkt, kterým dokážeme jednoduše označit hrobová místa nebo zóny na hřbitovech.



označení hrobů
200,- Kč



označení hrobů
200,- Kč

3. SLUŽBY

3.1 SLUŽBY ARCHITEKTA A PROJEKTANTA

Potřebujete architekta nebo projektanta, který vám poradí s návrhem urnového háje, s rozmístěním prvků nebo s přípravou projektové dokumentace? Nehleďte ho.

MODU-ARCH je architektonická divize urnového systému **MODU-AL®**. Naši projektanti se věnují oblasti poradenství s umístěním urnových stěn, výběru produktů, návrhu prostor nebo tvorbě dokumentace k projektům.

Náš tým s několikaletými zkušenostmi vám pomůže zrealizovat váš nápad.

Inspiraci si můžete prohlédnout na našem webu www.modual.eu.



Bohuš
projektant

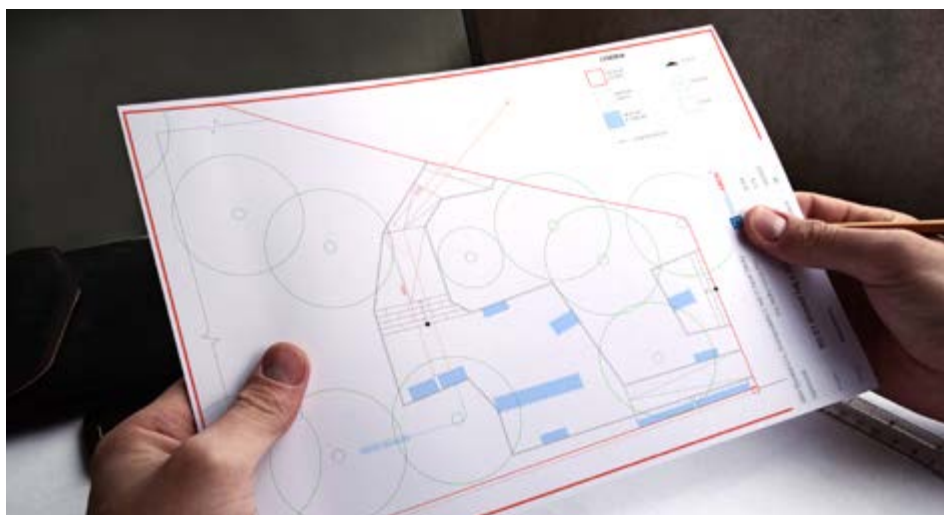

výkresová dokumentace



architektonický návrh prostoru



profesionální zaměření prostoru



komplexní dokument s návrhem prostoru



katalog MODU-ARCH



vizualizace prostorů

3.2 VIRTUÁLNÍ REALITA



Štefan
odborný prodejce

Jako první přicházíme na trh s unikátním softwarem, který je jedinečný, propracovaný a šitý na míru přímo pro systém MODU-AL. Naši obchodní zástupci jsou vybaveni tabletem s virtuální realitou. Přimo na místě dokážou zákazníkovi v krátkém čase představit myšlenku, jak by mohl prostor vypadat, jaká kolumbária v něm mohou být osazena a kolik bude realizace stát. Objednavatel si ze setkání odnese rychlý návrh s předběžnou cenou, který může následně odprezentovat kolegům.



3.3 STAVEBNÍ ČINNOST

- vytváření rozpočtů
- výkresy a projekty na míru
- návrh zeleně v prostoru
- zajištění výstavby prostoru
- betonáže
- terénní úpravy
- služby generálního dodavatele



Zuzana
stavebník

3.4 ZÁKLADY

Výroba produktů **MODU-AL®** je založena na vysoké přesnosti a preciznosti. Pro jejich instalaci je nutná důkladná a pečlivá příprava povrchů a prostoru. Podmínkou je co nejvyšší přesnost základů. Z tohoto důvodu jsme vytvořili manuál, který hovoří o způsobu přípravy podkladu, o požadavcích na betonáž a rozměrech základů.

Nemáte čas? Nemáte potřebné lidi? Náš tým vám základy vyřeší.



Viktor
stavebník



vizualizace prostorů

3.5 ŠKOLENÍ



Iveta
odborný školitel

Naši zkušení školitelé vám pomohou vytvořit a zaškolit váš tým na provoz urnového háje tak, aby vedl ke spokojenosti pozůstalých. Hřbitov je pietní místo a naším cílem je, aby tak i vypadal.

Každý správce absolvuje školení pro provoz urnové stěny / urnového háje, kde bude seznámen s pravidly, jak spravovat urnovou stěnu, jak objednávat nápisové desky a prodávat urnová místa a všechny potřebné úkony s tím spojené.

Poskytujeme zřízení internetové stránky k urnovému háji, kde si zákazníci snadno najdou veškeré potřebné informace o objednávání míst a volné kapacitě, podmínkách pořízení urnového místa a péči o urnový háj. Součástí webové stránky je i e-shop pro koncové zákazníky, díky kterému si služby dokáží objednat online.

Pomůžeme vám s nastavením prodejních cen, způsobem prodeje a propagací urnových míst. Vyškolili jsme desítky správců tak, aby provoz urnových hájů, které spravují, byl plynulý a důstojný..

3.6 FINANCOVÁNÍ



Andrej
finanční poradenství

Možnosti úhrady – možnosti financování

1. JEDNORÁZOVĚ PŘEVODEM NA ÚČET

– na základě smlouvy, po převzetí díla

2. SPLÁTKOVÝ SYSTÉM FINANCOVÁNÍ

1. část – 30 % po odevzdání díla

2. část – zbývající částka rozdělená na kvartální splátky

3. INDIVIDUÁLNÍ FINANCOVÁNÍ

– na základě dohody

Uvědomujeme si ekonomickou situaci samospráv. Správně nastavený systém financování dokáže minimalizovat nároky na obecní rozpočet. Navrhujeme vám financování na míru.

3.7 MODU-AL EASY ORDER

Díky unikátnímu softwaru **MEO (Modual Easy Order)** a našemu know-how je správa urnových stěn, prodej a pronájem nápisových desek jednoduchou záležitostí. Pomocí **MEO** je personalizace nápisových desek, jejich objednávání a osazování náhrobními doplňky podle požadavků zákazníka mimořádně efektivní a rychlá.

Urnový systém **MODU-AL®** není jen kolumbárium nebo urnová schránka. Je to zároveň komplexní informační systém, který využívají správci hřbitovů a pomocí kterého řeší problematiku uložení urn, starostlivosti o urnová místa, prodeje urnových míst, nápisových desek a doplňků.

Díky našemu řešení mohou mít pozůstalí k dispozici místo posledního odpočinku pro své blízké připravené komplexně i s nápisovou deskou do několika hodin.



Maroš
správce MEO

Proč zvolit MEO pro správu urnových stěn?

MEO není web – je to pracovní nástroj samosprávy.

Města a obce dnes čelí rostoucí administrativě, nedostatku personálu a potřebě transparentnosti. MEO od MODU-AL® tyto výzvy řeší systémově – spojuje digitální platformu, e-shop a jasně nastavený provoz do jednoho funkčního celku.

MEO, na rozdíl od běžného webu:

- spravuje reálná data o volných a obsazených urnových místech,
- umožňuje online objednávání urnových míst a doplňků,
- eviduje historii u každé urnové schránky,
- zajišťuje jednotný vizuální a provozní standard,
- zahrnuje metodiku provozu a odborné zaškolení správce.

Součástí MEO je:

- webová stránka urnového háje propojená na web města,
- integrovaný e-shop pro objednávání urnových míst a doplňků,
- provozní manuál a dokumentace,
- odborné školení správce a know-how moderní správy hřbitova.

MEO je digitální jádro platformy www.urnovyhaj.sk a standard moderní správy kolumbárií.



video objednávání a osazování
nápisové desky

3.8 SPRÁVA NÁPISOVÝCH DESEK



Linda
prodej náhrobních
doplňků

Všechny úkony spojené s nápisovou deskou si v minulosti vyžadovaly specialistu – kameníka. Dnes je tu MODU-AL®.

Všechny urnové schránky jsou dodávány uzavřené nápisovou deskou a díky softwarovému řešení MEO je možné montáž provést jednoduše a rychle.

Systém je nastaven tak, že díky naší nabídce si velmi rychle a efektivně vyberete a sami namontujete kompletní nápisovou desku.

Součástí nabídky je také jedinečný dokument obsahující široký výběr fontů, barev a designu nápisových desek.



rozměr 40 x 40 cm
font Elegants



fotokeramika



kříž



rozměr 60 x 40 cm
font Karpattia



lampáš



váza



rozměr 60 x 60 cm
font Romano

Elegants
ROMANO
KARPATIA

písmo



manuál nápisových desek

3.9 PORADENSTVÍ A VEŘEJNÉ OBSTARÁVÁNÍ

Jsme největším výrobcem urnových stěn a urnových hájů v Evropě a z našich bohatých zkušeností víme, s jakými problémy se naši zákazníci při obstarávání setkávají. Nejčastěji jsou to tyto otázky:

- Potřebujeme VZN pro provoz takového typu stěny?
- Je nutné upravit VZN?
- Na jakém pozemku to můžeme postavit?
- Potřebujeme stavební povolení na takovou stavbu?
- Je nutné vyhlásit veřejné obstarávání?
- Jak definovat typ zakázky?
- Stačí PHZ?

Naši odborníci jsou připraveni vám vždy pomoci a poradit.



Iveta
poradce

3.10 DIGITÁLNÍ SLUŽBY

Naše firma má za sebou již více než 200 instalací. Postupem času, s rostoucím počtem realizovaných kolumbárií, jsme přišli se službou vytvoření samostatného webového prostoru pro každé město a obec, které si od nás pořídily urnovou stěnu.

Centrální doména www.urnovyhaj.sk sdružuje jednotlivé webové stránky pro každou urnovou stěnu. Tyto stránky poskytují přehledné informace o vlastníku kolumbária, jeho umístění, pořizovacích cenách, vzhledu kolumbária a dalších důležitých údajích. Všechny informace přehledně na jednom místě.



Igor
grafik

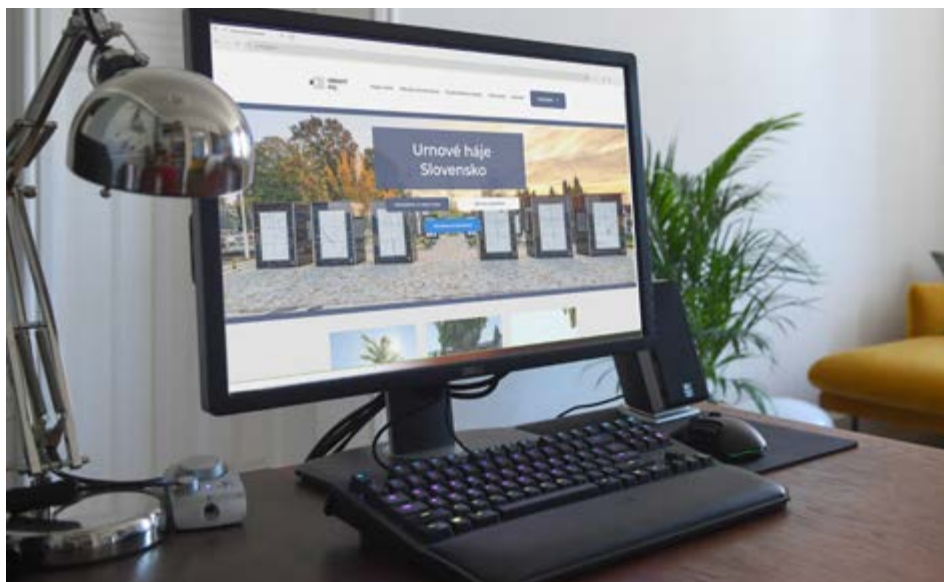

3.11 PR SLUŽBY



Monika
grafička

Připravíme pro vás veškeré potřebné grafické dokumenty, abyste mohli co nejlépe odprezentovat novou urnovou stěnu mezi zákazníky.



3.12 BEZPEČNOST A STAROSTLIVOST O PRODUKTY



Nabízíme ověřené produkty pro údržbu urnových stěn a mobiliáře. Stejně tak máme ověřené metody, jak se starat o naše produkty, aby zákazníkům vydržely co nejdéle v perfektním stavu.

K našim produktům dodáváme na míru vytvořené bezpečnostní klíče, kterým se zajišťuje a odjišťuje bezpečnostní matice. Používáme kalené bezpečnostní sklo, které odolává úderům, doplňky a písmo lepíme silnou lepicí páskou, kterou používá automobilový průmysl. Obkladové materiály odolávají povětrnostním vlivům a urnové stěny jsou kompletně recyklovatelné.

poradce



bezpečnostní klíč



bezpečnostní matice



bezpečnostní klíč – klíčenka



čisticí přípravky

4. FAQ

4.1 FAQ

Chci se dozvědět více o urnovém systému MODU-AL!

Pro lepší orientaci v systému MODU-AL:

- navštivte webovou stránku www.modual.eu
- prohlédněte si sestavu krátkých videí o systému MODU-AL <https://modual.eu/video-prezentacia/>
- navštivte naše ukázkové urnové háje. Informace o lokalitách získáte buď na www.urnovesteny.cz, nebo u našeho obchodního zástupce.
- kontaktujte nás telefonicky, e-mailem nebo osobně
- inspiřujte se vizualizacemi na našich stránkách <https://modual.eu/galeria/vizualizacie>

Z jakého materiálu je urnový systém MODU-AL?

Na urnový systém MODU-AL jsou použity vysoce kvalitní a trvanlivé materiály. Konstrukce je z eloxovaného hliníku, který nekoroduje, nedegraduje a je stabilní vůči povětrnostním podmínkám. V nabídce máme obklad v materiálovém provedení:

- gres (rozdrcený přírodní kámen spojený při vysokém tlaku a vypalovaný při teplotě 1 000 °C, podobně jako porcelán)
- tvrzené sklo
- přírodní kámen (mramor, žula)
- jiné materiály (dle požadavků klienta)

Je nutné stavební povolení pro realizaci urnového systému MODU-AL?

PRO VÝSTAVBU URNOVÉ STĚNY NEBO SOLITÉRU není stavební povolení nutné. V zásadě se jedná o drobnou stavbu do 40 m², která podléhá pouze ohlašovací povinnosti. Dílo je pevně spojeno se zemí, resp. se základem, pomocí šroubů. Urnové stěny MODU-AL jsou v případě potřeby rozebíratelné a přenosné. Při výstavbě je nutné řídit se stavebním zákonem, případně si detaily konzultovat s místně příslušným stavebním úřadem.

Pod urnovou stěnu je nutné vybudovat pouze základy dle technických požadavků výrobce.



Cena urnového systému MODU-AL

V nabídce jsou tři ucelené designové řady, kde ceny za urnovou schránku začínají:

- řada BASIC od 8 000,- Kč
- řada ELEGANT od 10 500,- Kč
- řada PRESTIGE od 16 000,- Kč

Jaké jsou základní parametry urnových schránek?

- a) BASIC 30 × 30 cm (standardně 1 úřední urna)
40 × 40 cm (standardně 2 úřední urny)
- b) ELEGANT 40 × 40 cm (standardně 2 úřední urny)
60 × 40 cm (standardně 3 úřední urny)
60 × 60 cm (urnová hrobka pro 6 úředních urn)
- c) PRESTIGE velikost schránky lze přizpůsobit specifickým požadavkům klienta

Možnosti úhrady – možnosti financování

1. **ZÁLOHA + VYÚČTOVÁNÍ** – úhrada převodem ve 2 částech:
 1. část – 30% (záloha)
 2. část – 70% (konečné vyúčtování po dodání díla)
2. **SPLÁTKOVÝ SYSTÉM FINANCOVÁNÍ** (v délce 1 roku):
 1. část – 30% (1. splátka)
 2. část – zbývající částka rozdělená do 4 kvartálních splátek
3. **PARTNERSTVÍ** – financování přebírá dodavatel v rozsahu dohody s objednatelem
4. **SYSTÉM POSTUPNÉHO BUDOVÁNÍ** – dodávka je rozdělena do menších částí, přičemž postupným prodejem buněk získáváte zdroje na další stěny.

Je nutné provádět veřejné obstarávání na urnový systém MODU-AL?

Povinnost zadávat veřejnou zakázku se v České republice řídí zákonem, a posuzuje se podle předpokládané hodnoty zakázky bez DPH. Zároveň je nutné zohlednit také interní směrnice jednotlivých samospráv, které mohou stanovit přísnější postupy než zákon.

1. U zakázek na dodávky s předpokládanou hodnotou do 3 000 000 Kč bez DPH se nepostupuje podle zadávacích řízení dle zákona o zadávání veřejných zakázek. Zadavatel může využít přímé oslovení dodavatele nebo objednávku v souladu se zásadami transparentnosti a hospodárnosti. Urnový systém MODU-AL nabízí také malé urnové stěny – solitéry a je možné je zakoupit přímo bez výzvy. Jsou vždy dostupné skladem, připravené k expedici přepravní službou. Instalace je jednoduchá a lze je osadit svépomocí dle přiloženého návodu bez nutnosti montáže ze strany výrobce. <https://www.youtube.com/watch?v=ofw3Js0-BX8>

2. Při pořizování urnového systému s vyšší celkovou hodnotou samosprávy zpravidla postupují podle svých interních směrnic, které často stanovují povinnost vyhlásit výzvu a oslovit více dodavatelů (např. 2–3 subjekty) s jasně definovanými technickými a kvalitativními požadavky. Výzva může být zaslána přímo vybraným dodavatelům nebo zveřejněna prostřednictvím elektronických nástrojů.

4.1 FAQ

Jak vysoutěžít urnový systém MODU-AL?

Naši odborníci na veřejné obstarávání s vámi rádi prodiskutují vaši situaci a na vyžádání zašlou kompletní řešení a zadání pro soutěž. Více informací na tel.: +420 602 582 009 nebo prostřednictvím e-mailu info@modual.eu.

Proč nejsou na urnových stěnách (kolumbáriích) MODU-AL poličky?

Dlouholeté zkušenosti nám ukazují, že poličky jsou spíše nepraktické a v mnoha případech nežádoucí. Na poličkách se usazuje prach, špína, suché listí, sníh, hmyz i ptáci. Neexistuje pravidelná údržba, čištění ani odnášení odpadu. Různé předměty, sošky, květiny ve vázách a květináčích, kahánky se svíčkami nejsou nijak uchyceny, čímž vzniká nebezpečí jejich pádu při větru, riziko požáru, rozlítí vosku a následné poškození urnových nápisových desek.

Na každé urnové schránce může být umístěna lampička a vázička na malou kytici. V blízkosti urnové stěny může být umístěn modul pro pálení svíček a centrální váza. Omezením množství odpadu se postupně stáváme šetrnějšími k okolí i přírodě. Z těchto důvodů poličky u našich realizací nedoporučujeme.

Jak pronajmout nebo prodat urnovou schránku v kolumbáriu (urnové stěně)?

Správce hřbitova má v ceníku stanoven poplatek za nájem – nájem hrobového místa, nájem urnového místa a nájem místa v kolumbáriu. Uvedené poplatky se obvykle hradí předem na určité období (10 let a více) a slouží správci k pokrytí nákladů spojených se správou pohřebiště. Právo pozůstalých užívat toto místo vzniká uzavřením nájemní smlouvy se správcem hřbitova.

Náklady spojené s vybudováním kolumbária získává správce kolumbária zpět následujícími způsoby:

1. *Zahrnutím pořizovací ceny do prvního pronájmu, tzv. navýšené nájemné.*

Příklad: Pořizovací cena kolumbária s 20 urnovými schránkami je 225 000,- Kč. Cena jedné urnové schránky je poté 11 250,- Kč. K tomu nájem urnového místa na 10 let je např. 750,- Kč

- a) nájemné za prvních 10 let 12 000,- Kč
- b) nájemné za každých dalších 10 let 750,- Kč

2. *Prodejem nápisové desky.*

Ceny nápisových desek se v SR pohybují od 8 750,- Kč do 32 500,- Kč.

Nájem za urnové místo je účtován samostatně.

3. *pronájmom nápisovej desky*

Samospráva nebo správce hřbitova může pořízení kolumbária zařadit do majetku města (do podnikání) a pronajímat nápisovou desku za částku, kterou si sama určí.

Jak ukončit pronájem urnové schránky?

1. Ukončení ze strany pronajímatele (správce hřbitova).

V případě, že si nájemci (pozůstalí) přestanou plnit povinnosti sjednané v nájemní smlouvě, může správce hřbitova ukončit smluvní vztah tak, že uvolní urnovou schránku a urnu uloží do společného hrobu určeného k tomuto účelu. Volnou urnovou schránku a očištěnou nápisovou desku od původního písma může pronajmout novému nájemci.

2. Ukončení ze strany nájemce (pozůstalých).

Z různých osobních nebo rodinných důvodů může vypovědět smlouvu také nájemce, a tím se urnová schránka uvolní. Je nutné, aby urnová schránka zůstala uzavřena buď původní přední nápisovou deskou, nebo byla nahrazena novou nápisovou deskou. Manipulovat s nápisovou deskou může pouze správce urnové stěny (otevírání–zavírání).

Nájemce vyzve správce urnové stěny k otevření urnové schránky a odebere si urnu. Za každé otevření/zavření přední nápisové desky si správce účtuje poplatek.

Správce urnové stěny může odkoupit nápisovou desku od nájemce za zůstatkovou cenu nebo si nájemce nápisovou desku převezme.

Nápisovou desku je možné opětovně použít, protože technologie lepeného písma a doplňků umožňuje jejich bezpečné odstranění.

www.modual.eu

MODU-AL SK
Dostojevského 2
940 01 Nové Zámky
+421 911 023 950
info@modual.eu

MODU-AL CZ
Hlavní 574
696 04 Svatobořice-Mistřín
+420 602 582 009
info@modual.eu

MODU-AL HU
Esztergomi utca 11
2008 Tatabánya
+36 705 313 863
eladas@modual.eu

MODU-AL PL
ul. Jeleniogórska 6
58-150 Strzegom
+48 601 872 272
sprzedaz@modual.eu

2. vydání vydané 03/2026

Uvedené ceny podléhají aktualizaci.
Informace o aktuálních cenách získáte
u svého prodejce.

Modulární systém MODU-AL® je
ochrannou známkou společnosti
AMV. Systém, návrhy a kompozice v
katalogu jsou autorským duševním
vlastnictvím společnosti AMV. Šíření,
kopírování nebo jakékoli napodobování
systému MODU-AL® podléhá
autorizaci společnosti AMV.
© 2026

