



Urnový systém 2026

1/ Prehľad sortimentu

2/ Noviny

3/ Realizácie

„Dôstojnosť a elegancia patrí na cintorín.“

Andrej Višňovský

1. Kto sme	
1.1 História firmy	5
1.2 Urnový systém MODU-AL®	6
2. Produkty	
2.1 Základné pojmy	9
2.2 Basic	12
2.3 Elegant	16
2.4 Prestige	22
2.5 Solitér LUXURY	26
2.6 Vitríny	30
2.7 Interiér	34
2.8 Urnový dom	38
2.9 Mobiliár	42
2.10 Kolumbárium pre zvieratá	46
2.11 Rozptylové a vsypové lúky	48
2.12 Strom spomienok	50
2.13 Nápisné dosky	56
2.14 Urnové doplnky	60
2.15 Poličkové riešenia	63
2.16 Označovanie urnových stien	65
3. Služby	
3.1 Služby architekta a projektanta	69
3.2 Virtuálna realita	70
3.3 Stavebná činnosť	71
3.4 Základy	71
3.5 Školenia	72
3.6 Financovanie	72
3.7 MEO	73
3.8 Správa nápisných dosiek	74
3.9 Poradenstvo a verejné obstarávanie	75
3.10 Digitálne služby	75
3.11 PR služby	76
3.12 Bezpečnosť a starostlivosť o produkty	76
4. FAQ	
4.1 FAQ	79

1. KTO SME

1.1 HISTÓRIA FIRMY

Naša cesta v čase – príbeh rastu, inovácií a dizajnu

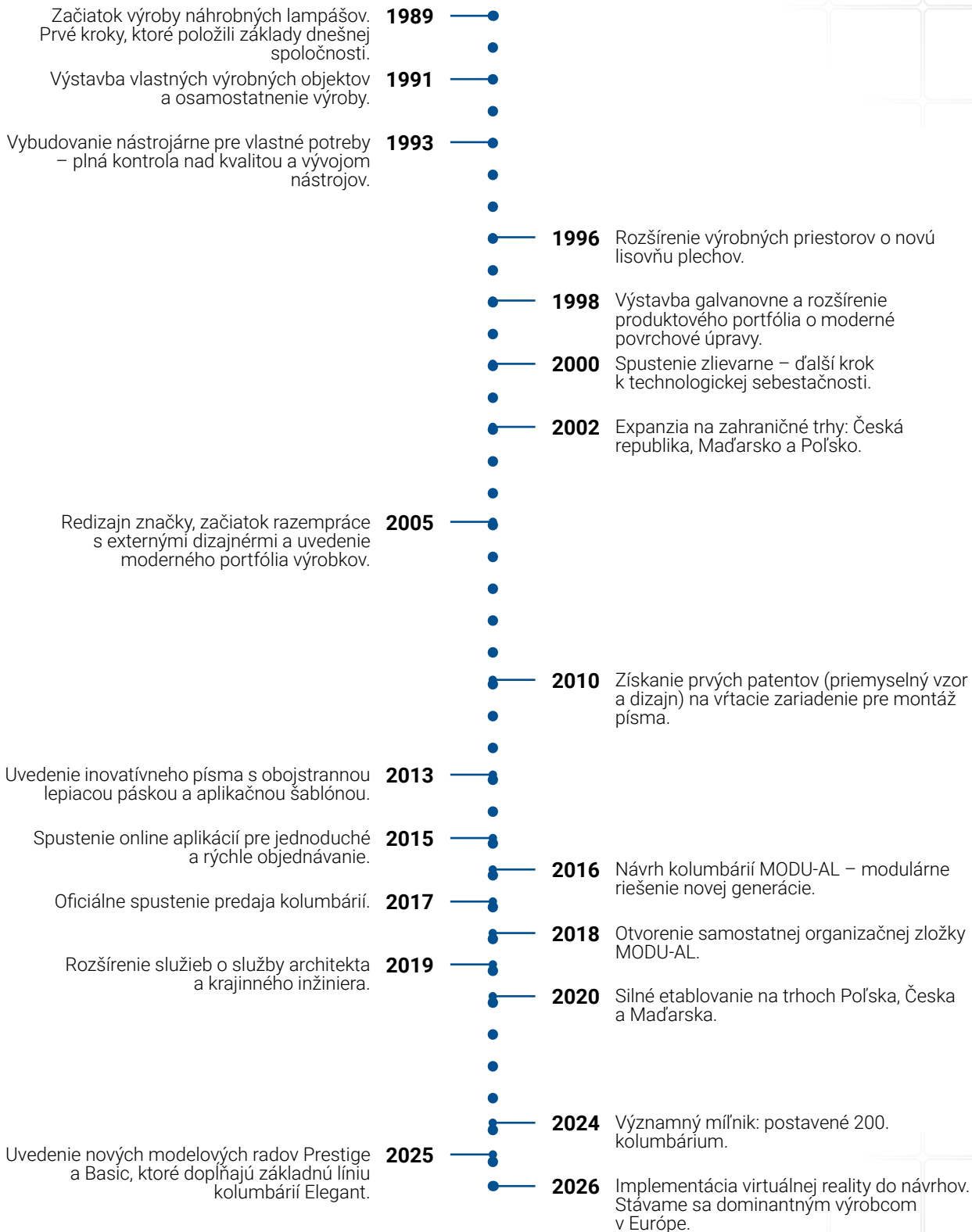

1.2 URNOVÝ SYSTÉM MODU-AL®

Urnový systém **MODU-AL®** je dielom firmy AMV Slovakia, ktorá je najväčším výrobcom náhrobných doplnkov vo východnej Európe.

Urnový systém **MODU-AL®** prináša nový, dôstojný spôsob uloženia urien na cintoríne. Vďaka svojej modularite a širokej škále doplnkov dokáže ponúknuť komplexné riešenia pri výstavbe, resp. prestavbe cintorínov. Dizajnom a konštrukciou vytvára dôstojné miesta posledného odpočinku.

Dokážeme vám navrhnuť a zrealizovať komplexné urnové háje, urnové steny, stojany na pálenie sviečok, stojany na kvety, navigačné tabule, lavičky a iné produkty.

Všetky starosti s realizáciou a návrhom financovania nechajte na nás. Naším zákazníkom ponúkame i architektonické, projektové a grafické služby, služby prevádzkového a predajného charakteru a komplexný návrh financovania. Prinášame vám jedinečné, ekologické a nadčasové riešenia za bezkonkurenčné ceny. Môžeme sa pochváliť s vybudovanými urnovými hájmi a urnovými stenami na viac ako 200 cintorínoch.

Vyberte si profesionálov so skúsenosťami a referenciami z vybudovaných cintorínov.



PATENTOVANÝ urnový systém MODU-AL

Jedinečnosť urnového systému **MODU-AL®** si firma AMV Slovakia s.r.o. nechala chrániť prostredníctvom dizajn patentu v celej Európskej únii cez Úrad Európskej únie pre duševné vlastníctvo (EUIPO) ako **Modulárne kolumbárium**.

2. PRODUKTY

2.1 ZÁKLADNÉ POJMY

urnová schránka – miesto v urnovej stene, kam sa ukladá urna

urnový hrob

2 urnové schránky na výšku
1 urnová schránka na šírku

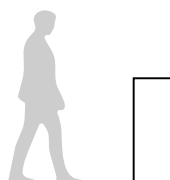

solitér

3 – 5 urnových schránok na výšku
2 urnové schránky na šírku

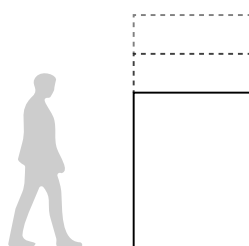

kolumbárium

2 – 5 urnových schránok na výšku
3 a viac urnových schránok na šírku

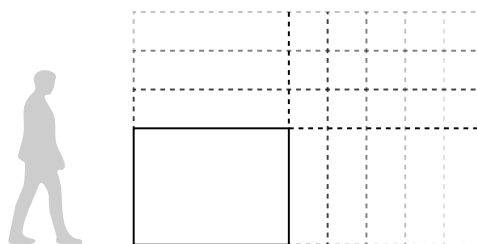

jednostranné kolumbárium/hrob

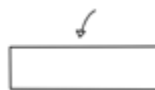

dvojstranné kolumbárium/solitér

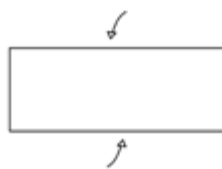

štvorstranné kolumbárium/solitér

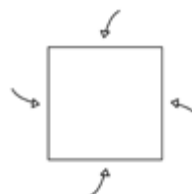

2.1 ZÁKLADNÉ POJMY

sokel

obvodový pás väčšinou v inom farebnom alebo materiálom prevedení, ako nápisná doska

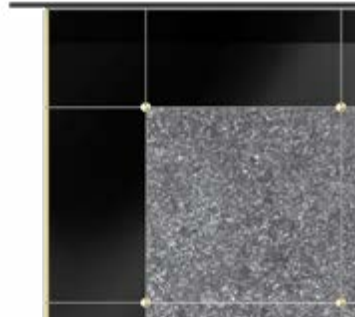

nápisná doska

plocha, ktorá prekryva urnovú schránku, na ktorú sa lepí písmo a doplnky



stredový stĺpik

vertikálny predelovací pás medzi nápisnými doskami, ktorý je väčšinou v rovnakom farebnom prevedení, ako sokel



horizontálny pás

horizontálny predelovací pás medzi nápisnými doskami, ktorý je väčšinou v rovnakom farebnom prevedení, ako sokel



vitrína

urnová schránka so skleneným uzáverom namiesto nápisnej dosky





2.2 BASIC

Modelová rada **BASIC** je najekonomickejším riešením kolumbárií špecifická bezsoklovým dizajnom.

Riešenie **BASIC** nám umožňuje vytvoriť produkty v celom segmente urnových stien, od urnových hrobov až po kolumbáriá.

ŠPECIFIKÁCIE:

limitovaná ponuka typových riešení
jednofarebné riešenie bez bočných soklov
rozmery schránok: 40 × 40 cm
materiálové prevedenie: terrazzo, pietra santa
spôsob uzavretia: okrasná rozeta Ø 2 cm
písmo: ROMANO leštený nerez veľkosť 2,5 cm
bez bezpečnostných matíc

PRODUKTY:

urnový hrob
spoločný hrob
solitér
urnová stena

PRODUKTY

2.2 BASIC



urnový hrob BASIC 40
2 schránky 40 × 40 cm
terrazzo/pietra santa
689,- €



spoločný hrob
štvorstranný, 100 mien
terrazzo/pietra santa
3 980,- €

2.2 BASIC



štvorstranný solitér
60 schránok 40 × 40 cm
terrazzo/pietra santa
18 000,- €

štvorstranný solitér
48 schránok 40 × 40 cm
terrazzo/pietra santa
14 400,- €



kolumbárium
schránky 40 × 40 cm
terrazzo/pietra santa
cena schránky od 320,- €



OSMI OZLEVAČI
1878 / 1878
OSMI OZLEVAČI
1878 / 1878

OSMI OZLEVAČI
1878 / 1878
OSMI OZLEVAČI
1878 / 1878

OSMI OZLEVAČI
1878 / 1878

2.3 ELEGANT

Modelová rada **ELEGANT** je kompromis medzi estetikou, funkcionalitou a cenou. Typickým znakom sú sokle po obvode, aj v inom farebnom prevedení, ako nápisná doska. Dizajn je možné modifikovať pomocou vertikálnych deliacich pásov, ktoré sú zväčša vo farbe soklových kameňov.

Riešenie **ELEGANT** nám umožňuje vytvoriť produkty od solitérov, cez kolumbária, až po urnové domy.

ŠPECIFIKÁCIE:

rozmery urnových schránok: 40 × 40 cm, 60 × 40 cm, 60 × 60 cm
 obvodové sokle
 materiálové prevedenie: gres, sklo, žula
 jednofarebné a dvojfarebné riešenie
 široká ponuka farieb obkladu
 typová variabilita
 spôsoby uzavretia: okrasná rozeta \varnothing 2 cm, \varnothing 3 cm
 písmo ROMANO veľkosť 2,5 cm a 3 cm
 písmo ELEGANTS veľkosť 3 cm
 písmo KARPATIA veľkosť 2,5 cm a 3 cm
 bezpečnostné matice

PRODUKTY:

dvojstranný solitér 40 × 40
 dvojstranný solitér 60 × 40
 dvojstranný solitér 60 × 60
 štvorstranný solitér 40 × 40
 štvorstranný solitér 60 × 40
 štvorstranný solitér 60 × 60
 jednostranné kolumbárium 40 × 40, 60 × 40, 60 × 60
 dvojstranné kolumbárium 40 × 40, 60 × 40, 60 × 60
 kombinované riešenia 40 × 40 a 60 × 40

PRODUKTY

2.3 ELEGANT

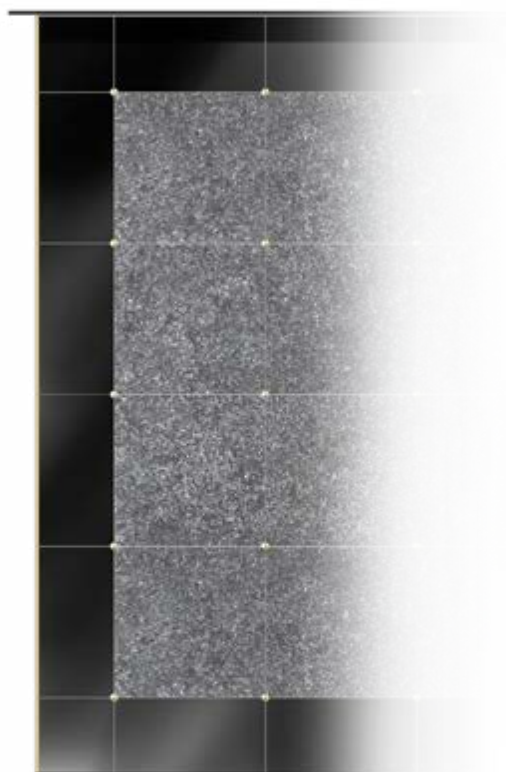

kolumbárium
schránka 40 × 40 cm
cena od 360,- €



kolumbárium
schránka 60 × 40 cm
cena od 410,- €

2.3 ELEGANT



kolumbárium
schránka 60 × 60 cm
cena od 480,- €



kolumbárium - stredový stĺpik
cena od 50,- €
pripočítaná k základnej cene urnovej schránky

2.3 ELEGANT



2.3 ELEGANT





2.4 PRESTIGE

Modelová rada **PRESTIGE** nám dáva neobmedzené možnosti v dizajne. V návrhoch a realizáciách používame prírodné kamene, gres, kalené číre a farbené sklo, cortenovú oceľ, sendvičové a rôzne iné obkladové materiály, ktoré odolávajú poveternostným vplyvom. Rozmery schránok nie sú limitované. Nápisné dosky môžu mať personalizované vektorové vyobrazenia, či tlačené fotografie. Novinkou sú náboženské motívy vo forme vitráže. Je len na dizajnérovi a individuálnych požiadavkách zákazníka, ako bude dielo výsledne vyzerieť.

Produkty **PRESTIGE** prinášajú vysokú mieru individuality a jedinečných riešení.

PRODUKTY

2.4 PRESTIGE



2.4 PRESTIGE



Galanta | SK



Bor | CZ



СРБИ
ВУК БРАТОВИЋ
1863-1934

2.5 SOLITÉR LUXURY

SOLITÉR LUXURY je jedinečný produkt. Dokáže veľmi rýchlo a efektívne doplniť dostatok urnových miest. Či je to malá obec, ktorá nepotrebuje veľké množstvo urnových schránok, alebo je to mesto, ktoré chce postupne rozširovať urnový háj, každému solitér vyhoví. Jeho hlavnou výhodou je rýchlosť obstarania, dodávky v zmontovanom stave a rýchlosti inštalácie.

Vďaka dodávanému montážnemu manuálu je možné si solitér osadiť svojpomocne. Zabezpečujeme dopravu v rámci SR.

Počet schránok v solitéry je 12.

Cena:

SOLITÉR LUXURY 40
(nápisné dosky v rozmere 40 × 40 cm)
5 428,- €

SOLITÉR LUXURY 60
(nápisné dosky v rozmere 60 × 40 cm)
6 090,- €



inšalačné video



inšalačný manuál

PRODUKTY

2.5 SOLITÉR LUXURY



Nové Zámky | SK

2.5 SOLITÉR LUXURY

SPÔSOB INŠTALÁCIE

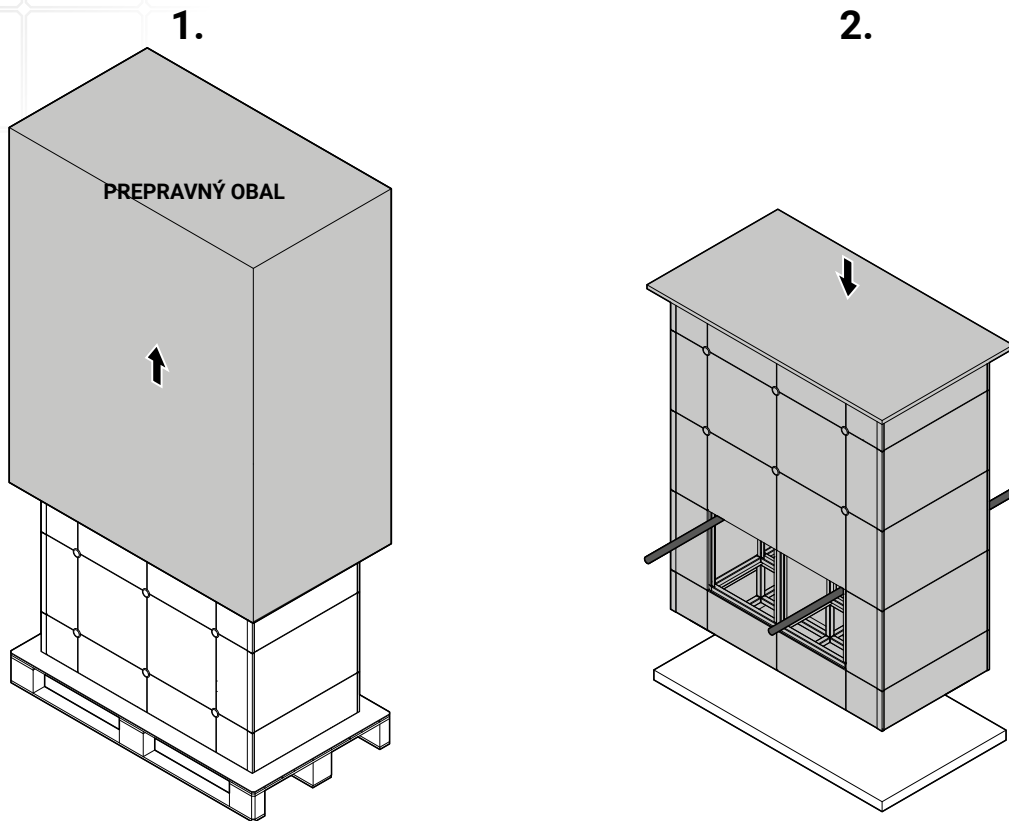

DETAIL ULOŽENIA URNY

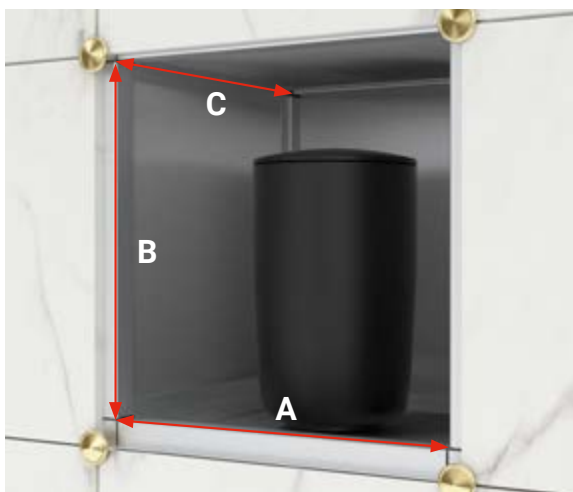

BUNKA 40 x 40

A: 40 cm
B: 40 cm
C: 26,8cm

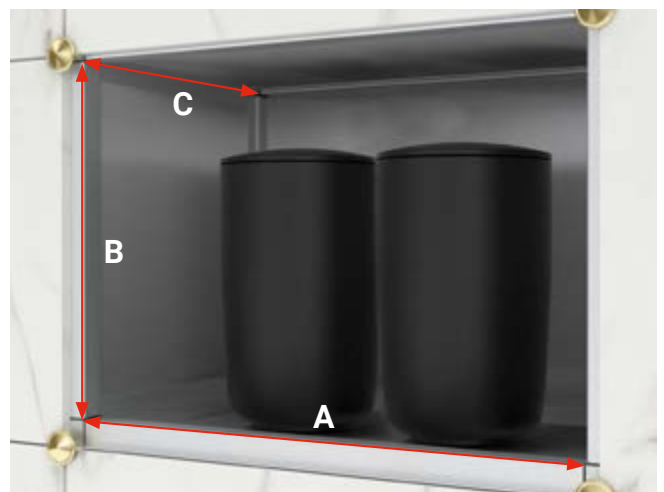

BUNKA 60 x 40

A: 60 cm
B: 40 cm
C: 26,8 cm



2.6 VITRÍNY

Ponuku kolumbárií sme rozšírili o presklené „vitrínové“ riešenia. Výhodou je personalizácia schránky, aj keď sa vonkajší vzhľad urnovej steny nemení. Pozostalí môžu v rámci možností prispôsobiť vnútorný priestor schránky svojmu vkusu.

ŠPECIFIKÁCIE:

rozmery schránok: 40 × 40 cm, 60 × 40 cm

materiálové prevedenie: kalené sklo

spôsob uzavretia: okrasná rozeta + bezpečnostná matica
(pevné uzavretie)

pánky a zámok s bezpečnostným kľúčom
(možnosť otvárania)

PRODUKTY:

dvojstranný solitér 40 × 40

dvojstranný solitér 60 × 40

štvorstranný solitér 40 × 40

jednostranné kolumbárium 40 × 40, 60 × 40

dvojstranné kolumbárium 40 × 40, 60 × 40

PRODUKTY

2.6 VITRÍNY

pántové riešenie
(bezpečnostný kľúč)



pevné riešenie
(rozeta)

2.6 VITRÍNY



Volary | CZ



2.7 INTERIÉR

Premena interiéru na kolumbárium je dnes vnímaná ako moderný spôsob, ktorým možno priniesť miesto posledného odpočinku do komorných priestorov, často do zrevitalizovaných sakrálnych alebo historických priestorov.

V našom portfóliu máme niekoľko veľmi vydarených premien nevyužitých priestorov, ako bývalé márnice, domy smútku, či dokonca podzemné priestory katedrály.

Náš projektant dômyselne navrhne interiér týchto budov s ohľadom na svetelné, materiálové, akustické a priestorové podmienky.

PRODUKTY

2.7 INTERIÉR



2.7 INTERIÉR



Starý Plzeňec | CZ



Velký Osek | CZ



2.8 URNOVÝ DOM

Urnový dom predstavuje moderné a dôstojné poňatie kolumbária. Ponúka pokojné, chránené prostredie, ktoré nie je závislé od počasia a umožňuje tiché spomienky v každom ročnom období. Vďaka premyslenému riešeniu zostáva priestor čistý, upravený a esteticky hodnotný, čím vytvára vyšší štandard pietneho miesta.

PRODUKTY

2.8 URNOVÝ DOM



2.8 URNOVÝ DOM





2.9 MOBILIÁR

Neoddeliteľnou súčasťou našej ponuky je unikátny mobiliár. Tím dizajnérov ho navrhol na mieru vďaka skúsenostiam a požiadavkám našich zákazníkov.

Lavičky sme vybrali od firmy, ktorá sa venuje výrobe mobiliáru a dokonale zapadli do nášho konceptu.

Vďaka technológiám, ktoré ovládame, znalostiam materiálov, dlhoročným skúsenostiam v oblasti strojárskkej výroby a dizajnu vám vieme navrhnúť aj mobiliár na mieru.

PRODUKTY

2.9 MOBILIÁR



modul na kvety
890,- €

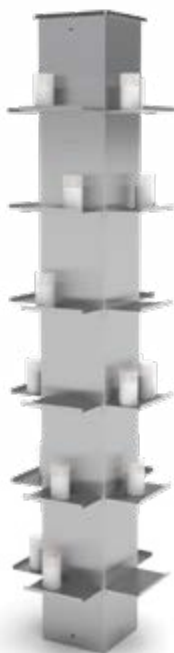

modul na pálenie sviečok
750,- €



LED modul
1 500,- €



lavička mmcité PIX110
450,- €



nástenná polica na kvety
120,- €



polička na sviečky
90,- €



háčik na vence
20,- €



univerzálny stojan VUND
95,- €



podstava na urnu VUND
60,- €



vožík na prepravu stojanov VUND
159,- €

2.9 MOBILIÁR



informačná tabuľa
299,- €

Elegantné, odolné a dôstojné riešenie pre verejné priestranstvá.

- kalené matované **sklo**
- stojan z nerezovej **ocele**
- podstavec z **dlažby** v cene
- **grafika + kvalitná tlač** na mieru je súčasťou dodávky
- **rozmery** 60 × 140 × 60 cm



stojan na krhly veľký
890,- €



stojan na krhly malý
190,- €



MORIEL
† 2012



RAFAEL
† 2012



LARA
† 2020



LARA
† 2020



2.10 KOLUMBÁRIUM PRE ZVIERATÁ

KOLUMBÁRIUM PRE ZVIERATÁ je dôstojné miesto určené na uloženie urien s popolom domácich miláčikov. Funguje na podobnom princípe ako kolumbárium pre ľudí, no je prispôsobené potrebám majiteľov zvierat.

Pri jeho tvorbe sme mysleli na rôzne potreby klientov – na tých, ktorí chcú svojmu zvieratku dopriať pokojné miesto posledného odpočinku, ale vedia, že sa k pomníku nebudú môcť pravidelne vracaať, ako aj na tých, ktorí hľadajú možnosť osobného a pravidelného kontaktu so spomienkou.

Je navrhnuté ako pokojné miesto pre trvalú spomienku na domáceho miláčika.



schránky: 30 × 30 cm

250 miest na uloženie urien
48 pamätných tabúľ
24 presklených vitrín

Cena: 9.980,- €

Uvedené ceny sú bez DPH.

Cena kolumbária zahŕňa: kolumbárium a jeho montáž, bezpečnostné matice, bezpečnostný kľúč, vzorovú a náhradnú nápisnú dosku, zaškolenie na manipuláciu s urnovými schránkami.

Cena nezahŕňa prepravné náklady.



katalóg



2.11 ROZPTYLOVÉ A VSYPOVÉ LÚKY

ROZPTYLOVÉ a VSYPOVÉ LÚKY sú špeciálne pietne miesta na cintorínoch alebo v areáloch krematórií určené na dôstojné rozptýlenie alebo „uloženie“ popola zosnulého. Je to alternatíva k tradičnému pochovávaniu do hrobu alebo uloženiu urny do kolumbária. V návrhoch urnových hájov ich často používame.

ROZPTYLOVÁ LÚKA – popol sa sype priamo na povrch trávnatého porastu. Vykonáva to zvyčajne pracovník pohrebnej služby ručne alebo pomocou špeciálneho zariadenia. Časom sa popol vplyvom dažďa a vetra stane prirodzenou súčasťou pôdy.

VSYPOVÁ LÚKA – popol sa ukladá pod trávnik do vopred pripravených malých jamiek (približne 50 cm hlbokých). Po vsype sa jamka prikryje pôvodným trávnatým plátom. Toto miesto nie je označené náhrobkom, aby sa zachovala celistvosť lúky.

PRODUKTY



2.12 STROM SPOMIENOK

Vnímame význam miesta posledného odpočinku ako priestor, kde si ľudia môžu pripomínať svojich blízkych.

Vytvorili sme preto **STROM SPOMIENOK**, pokojné miesto na zamyslenie a spomienky, poskytujúc útechu a pokoj v smutných časoch. Sme hrdí, že môžeme predstaviť našu alternatívnu a jedinečnú možnosť pre rodiny, ako si uctiť a spomínať na svojich milovaných.

Tento monument predstavuje unikátne a krásne miesto, kde si pozostalí môžu pripomínať svojich milovaných, ktorí už nie sú s nimi. Je to miesto, kde sa môžeme zamyslieť nad životom a jeho pominuteľnosťou, ale aj nad krásou a hodnotou okamihov, ktoré sme prežili s našimi blízkymi.

STROM SPOMIENOK, vytvorený z cortenovej ocele, nie je len obyčajným pamätníkom. Je to trvalý a pevný symbol večnej pamäte a úcty. Jeho vetvy sú navrhnuté tak, aby odrážali krásu a silu prírody, pričom poskytujú priestor pre osobné menovky a pamätné predmety, ktoré môžu rodiny a priatelia pripevniť ako výraz svojich spomienok a lásky.

Každý lístok tohto stromu nesie so sebou príbehy a spomienky, ktoré pretrvávajú v srdciach tých, čo ho navštevujú.

Vytvárame miesto, kde bude večná spomienka na našich milovaných žiť ďalej, obklopená krásou prírody a pokojom tohto výnimočného stromu.



kompletná ponuka

PRODUKTY

2.12 STROM SPOMIENOK



spolu: **8.450,- €**

Predpokladané tržby: **12.500,- €**

500 otvorov x cena lístka 25,- €

2-RAMENNÉ RIEŠENIE ROHOVÉ | MODEL 2

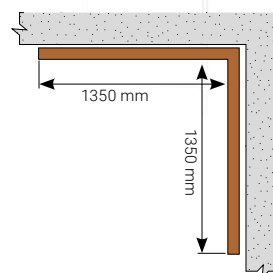

MODEL 2 obsahuje:

MODUL (2 ks)	7.800,- €
LÍSTKY (10 ks)	150,- €
OSADENIE	500,- €

Cena osadenia zahŕňa: montáž, zaškolenie na upevnenie lístkov.
Cena nezahŕňa prepravné náklady.



spolu: **8.450,- €**

Predpokladané tržby: **12.500,- €**

500 otvorov x cena lístka 25,- €

2-RAMENNÉ RIEŠENIE MODEL 3

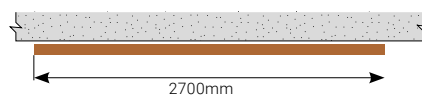

MODEL 2 obsahuje:

MODUL (2 ks)	7.800,- €
LÍSTKY (10 ks)	150,- €
OSADENIE	500,- €

Cena osadenia zahŕňa: montáž, zaškolenie na upevnenie lístkov.
Cena nezahŕňa prepravné náklady.

2.12 STROM SPOMIENOK

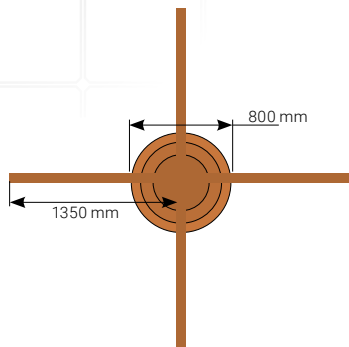
4-RAMENNÉ RIEŠENIE
MODEL 6

MODEL 6 obsahuje:

MODUL (2 ks)	15.600,- €
LÍSTKY (10 ks)	150,- €
PODSTAVEC	500,- €
LAVIČKA	1.200,- €
OSADENIE	500,- €

Cena osadenia zahŕňa: montáž,
zaškolenie na upevnenie lístkov.
Cena nezahŕňa prepravné náklady.



spolu: **17.950,- €**

Predpokladané tržby: **50.000,- €**

2 000 otvorov x cena lístka 25,- €

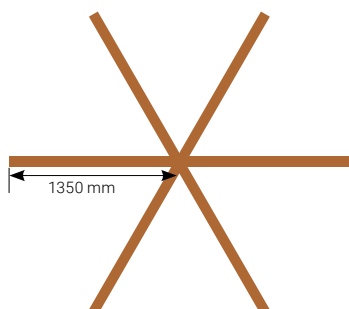
6-RAMENNÉ RIEŠENIE
MODEL 7

MODEL 7 obsahuje:

MODUL (2 ks)	23.400,- €
LÍSTKY (10 ks)	150,- €
OSADENIE	500,- €

Cena osadenia zahŕňa: montáž,
zaškolenie na upevnenie lístkov.
Cena nezahŕňa prepravné náklady.



spolu: **24.050,- €**

Predpokladané tržby: **75.000,- €**

3 000 otvorov x cena lístka 25,- €

2.12 STROM SPOMIENOK

ZVONKOHRA

S hrdoťou vám predstavujeme našu novú pamätnú schránku – zvonkohru, ktorá je dokonalým miestom pre uchovávanie vašich najdrahších spomienok a relikvií. Zvonkohra je vyrobená z chirurgickej ocele, ktorá nepodlieha vplyvu času. Každý tichý tón, ktorý zvonkohra vydá, je ako jemný dotyk, prináša harmóniu a poskytuje okamihy pokoja a uvoľnenia.

Zvonkohra môže byť personalizovaná gravírovaným menom, dátumom alebo osobným odkazom, vnútri je schránka na osobný drobný predmet alebo časť popola zosnulej osoby, čo z nej robí jedinečnú a osobnú pamiatku.

59,- €

Cena zahŕňa:
gravírovanie, dodanie a montáž

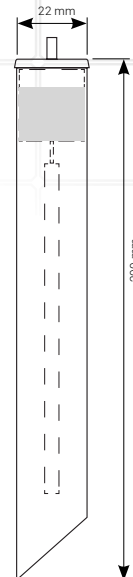

LIST

Predstavujeme vám spomienkový lístok. Tento elegantný a trvácny pamätník je navrhnutý s dôrazom na detaily s láskou k tradícii, aby zachoval spomienky na vašich najdrahších navždy.

Každý kovový lístok je vyrobený z kvalitných materiálov, ktoré zaručujú jeho odolnosť a dlhovekosť. Dizajn, inšpirovaný prírodou a tvarom srdca, prináša jemnú krásu a pôsobí ako neustála spomienka na tých, ktorých ste milovali.

Tento spomienkový lístok môže byť personalizovaný s menom, dátumom alebo osobným odkazom.

25,- €

Cena zahŕňa:
gravírovanie, dodanie a montáž

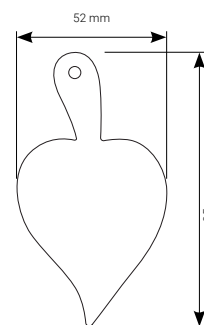

2.12 STROM SPOMIENOK

MODEL BEZ PODSTAVCA

Ponúkanú základnú verziu stromu bez podstavca je vhodné osadiť na pohľadový podklad.

V prípade modelu bez podstavca je nutné riešiť prípravu tak, aby vykonané montážne práce boli po ich ukončení zakryté dlažbou, trávnikom, ako aj iným dekoračným materiálom, pre nielen zachovanie estetického vzhľadu, ale aj pre vytvorenie úctyhodného pamätného miesta.

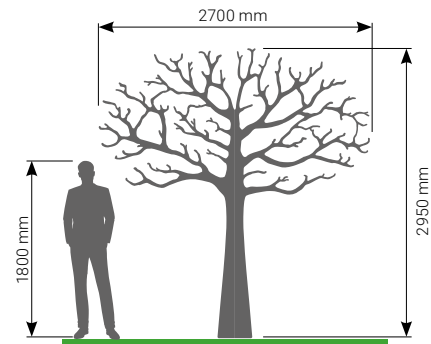
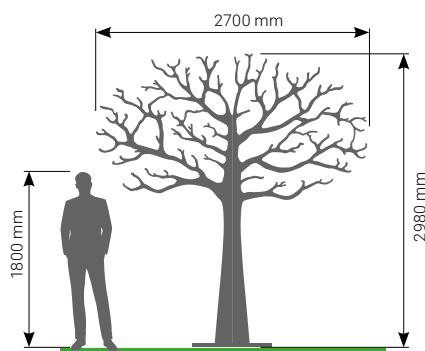

MODEL S PODSTAVCOM

Verzia stromu spomienok s podstavcom bola navrhnutá pre priestory, kde nie je možné prekryť vykonané montážne práce.

Podstavec tak zakryje všetky nedokonalosti a dotvorí požadovaný estetický vzhľad pre zachovanie krásy pietneho miesta.

MODEL S LAVIČKOU / VYVÝŠENÝM SOKLOM

Verzia stromu spomienok s betónovou lavičkou alebo vyvýšeným soklom prináša riešenie do priestorov, ktoré sú menšie a tiež do priestorov, v ktorých bude spomienkový strom dominantou.

Sokel zabezpečí dostatočné vyvýšenie spomienkového stromu pre zachovanie bezpečnej vzdialenosti konárov stromov od návštevníkov pietneho miesta, a tiež vytvorí priestor na sedenie.

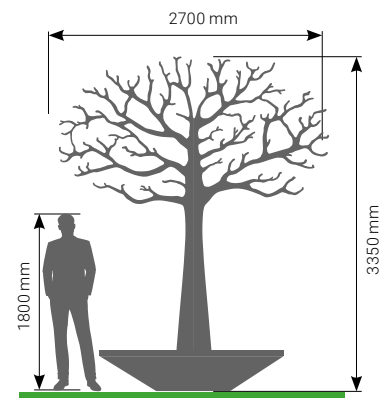

TECHNICKÉ INFORMÁCIE - PRÍPRAVA ZÁKLADOV

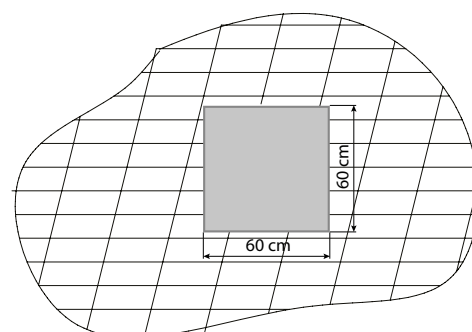
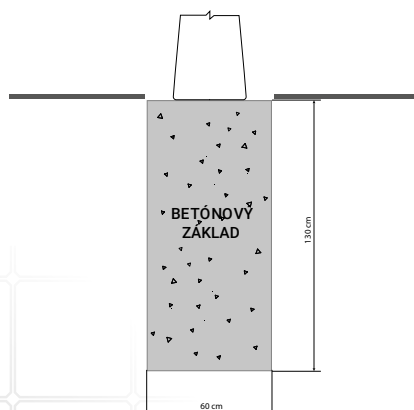

MENO PRÍEZVISKO

★ 1900 † 2000

MENO PRÍEZVISKO

★ 1900 † 2000



2.13 NÁPISNÉ DOSKY

PRODUKTY

Nápisné dosky sú okrem unikátnej konštrukcie základným pilierom systému MODU-AL. Hlavnou ideou pri vytváraní systému bolo odstrániť z cintorínov vizuálny smog, zachovať dôstojnosť pietneho miesta.

Vďaka prepracovanému dizajn manuálu pre nápisné dosky sme dosiahli, že výber vzhľadu miesta posledného odpočinku je v čase zložitých chvíľ, ktoré pozostali prežívajú, veľmi rýchly a jednoduchý.

Urnová stena má určené písmo, doplnky a materiály, ktorými bude osadená.

Rokmi na trhu sme získali množstvo skúseností, čo nám umožnilo tento systém prepracovať do najmenších detailov. Snažíme sa vyhovieť všetkým zákazníkom a zistili sme, že určiť hranice dáva zmysel a ľudia nestrácajú čas nerozhodnosťou.

Tým, že sme starostlivo prepracovali vzhľad nápisných dosiek, dosiahli sme zníženie odpadu na cintorínoch, odstránili sme vizuálny smog. Cintoríny sa naozaj stávajú pietnym a dôstojným miestom posledného odpočinku.

Viac informácií:



DM nápisných dosiek

2.13 NÁPISNÉ DOSKY

Súčasťou nášho portfólia sú tri typy fontov, ktoré si sami vyrábame. Písmo je na nápisnú dosku aplikované lepením. Táto metóda je dlhoročne odskúšaná a písmo výborne odoláva poveternostným vplyvom.

Uvedené ceny sú maloobchodné s DPH.

Elegants	písmeno, číslo	5,90
	diakritika (, . ' ~)	2,90
KARPATIA	písmeno, číslo	5,60
	diakritika (, . ' ~)	2,80
ROMANO	písmeno, číslo	4,90
	diakritika (, . ' ~)	2,50

Každá urnová stena má definovaný typ materiálu nápisnej dosky, soklového kameňa (ak ho daný typ zawiera), veľkosť a farbu rozety, typy a farebné prevedenie urnových doplnkov a písma. Ponúkame 5 rôznych povrchových úprav:



leštený nerez



zlato



čierne zlato



matt silver



bronz



2.13 NÁPISNÉ DOSKY

Nápisné dosky upevňujeme kombináciou bezpečnostnej matice a okrasnej rozety alebo iba okrasnou rozetou. Rozety sú vyrábané v 5 rôznych povrchových úpravách tak, ako aj písmo a urnové doplnky.













2.14 URNOVÉ DOPLNKY







Firma AMV Slovakia, ktorá je materskou spoločnosťou MODU-AL, sa venuje výrobe náhrobných doplnkov od roku 1989. Dlhoročné skúsenosti deklarujú kvalitu urnových doplnkov, ktoré majú premyslený dizajn, materiály a spôsob uchytávania na nápisnú dosku alebo mobiliár.

PRODUKTY

2.14 URNOVÉ DOPLNKY

	LU01	lampáš urnový elektrický + konzola (úchyt na urnovú stenu) + kahanček elektrický – blikač	leštený nerez zlato čierne zlato matt silver bronz	18 x ø 7 cm	50,00
	VU02	váza urnová vysoká	leštený nerez zlato čierne zlato matt silver bronz	16 x ø 7 cm	37,00
	S15-4	ruža na urnovú vázu	matt silver	5 x 9 cm	8,00
	06b1	kahanček elektrický - blikač	plast	11,5 x ø 4 cm	4,70
	D14A	urnová schránka plastová		1 kus	45,00
	R02	rámik štvorhranný	leštený nerez zlato čierne zlato matt silver bronz	8 x 11 cm	39,00
	F02-1	fotokeramika štvorhranná	čiernobiela	8 x 11 cm	63,00
	F02-2	fotokeramika štvorhranná	farebná	8 x 11 cm	85,00

2.14 URNOVÉ DOPLNKY

	K01-0-30 K01-1-30 K01-3-30 K01-4-30 K01-5-30	kríž klasický bez námetu	leštený nerez zlato čierne zlato matt silver bronz	29,5 x 11,5 cm	48,00
	K02-0-13 K02-1-13 K02-3-13 K02-4-13 K02-5-13	kríž tvarovaný plochý bez námetu	leštený nerez zlato čierne zlato matt silver bronz	13 x 6,5 cm	48,00
	K02-0-25 K02-1-25 K02-3-25 K02-4-25 K02-5-25		leštený nerez zlato čierne zlato matt silver bronz	25 x 12,5 cm	58,00
	K53-0-22 K53-1-22 K53-3-22 K53-4-22 K53-5-22	kríž tvarovaný	leštený nerez zlato čierne zlato matt silver bronz	22 x 9,5 cm	48,00
	K06-0-18 K06-1-18 K06-3-18 K06-4-18 K06-5-18	kríž romano bez námetu	leštený nerez zlato čierne zlato matt silver bronz	18 x 8 cm	48,00
	K06-0-30 K06-1-30 K06-3-30 K06-4-30 K06-5-30		leštený nerez zlato čierne zlato matt silver bronz	30 x 11,5 cm	58,00
	KN01-0-18 KN01-1-18 KN01-3-18 KN01-4-18 KN01-5-18	kríž plochý hladký nalepovací	leštený nerez zlato čierne zlato matt silver bronz	18 x 8 cm	58,00
	KN01-0-30 KN01-1-30 KN01-3-30 KN01-4-30 KN01-5-30		leštený nerez zlato čierne zlato matt silver bronz	30 x 11,5 cm	58,00
	S50	ruža Verbena ľavá	leštený nerez zlato čierne zlato matt silver bronz	20 x 6,5 cm	31,00



polička na nápisnú dosku 40 x 40 cm
bez doplnkov
50,- €



polička na nápisnú dosku 60 x 40 cm
bez doplnkov
50,- €



polička na nápisnú dosku 40 x 40 cm
s doplnkami
50,- €



polička na nápisnú dosku 60 x 40 cm
s doplnkami
50,- €

2.15 POLIČKOVÉ RIEŠENIA

Sme profesionáli a našim zákazníkom sa snažíme vyhovieť vo všetkých požiadavkách. Jednou z nich bolo navrhnuť poličky na nápisné dosky. Máme v ponuke niekoľko typov, ale upozorňujeme na možné nebezpečenstvo ich použitia.

Pri návrhu našich urnových stien kladieme dôraz na nadčasový minimalizmus. Inštaláciu prídavných poličiek neodporúčame z estetických dôvodov – narúšajú čistú líniu architektúry a vytvárajú vizuálny nepokoj a z bezpečnostných dôvodov – kvôli ukladaniu sviečok a rôznych predmetov na poličky je vysoké nebezpečenstvo vzniku požiaru a poškodenia kolumbária.

Umiestnenie poličiek na urnové steny so sebou prináša výrazné nároky na údržbu, ktoré môžu časom znehodnotiť vzhľad miesta. Poličky sa stávajú miestom usadzovania prachu, peľu a zvyškov vyhoreného vosku, ktorý môže trvalo znečistiť povrch steny.

PRODUKTY

1.



sériové číslo Modu-al

označenie kolumbária

označenie strany kolumbária/solitéru

1. označenie kolumbária/solitéru

38,- €

2.



Číselné značenie je osadené vnútri schránky

veľkosť: 30x30 mm

2. označenie schránky (za 50ks)

100,- €

2.16 OZNAČOVANIE URNOVÝCH STIEN A HROBOV

Ponúkame profesionálne a estetické označenie kolumbárií a vitrínových schránok, ktoré zabezpečí prehľadnosť a zároveň udrží dôstojný vzhľad pietneho miesta.

V našom portfóliu máme tiež produkt, ktorým vieme jednoducho označiť miesta hrobov alebo zón na cintorínoch.



označenie hrobov
8,- €



označenie hrobov
8,- €

3. SLUŽBY

3.1 SLUŽBY ARCHITEKTA A PROJEKTANTA

Potrebujete architekta alebo projektanta, ktorý vám poradí s návrhom urnového hája, s rozmiestnením prvkov alebo s prípravou projektovú dokumentáciu? Nehľadajte ho.

MODU-ARCH je architektonická divízia urnového systému **MODU-AL®**. Naši projektanti sa venujú oblasti poradenstva s umiestnením urnových stien, výberu produktov, návrhu priestorov či tvorbe dokumentácie k projektom.

Náš tím s niekoľkoročnými skúsenosťami vám pomôže zrealizovať váš nápad. Inšpirácie si môžete pozrieť na našom webe www.modual.eu.



Bohuš
projektant

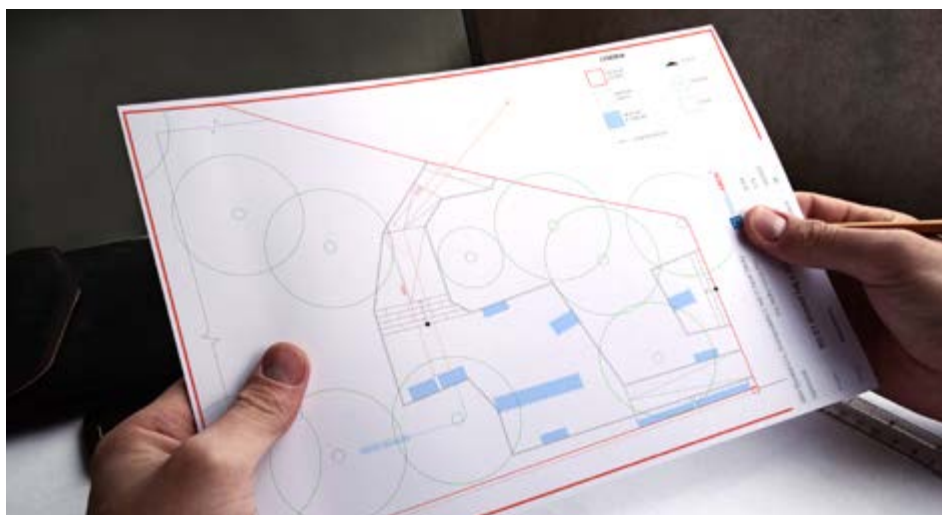

výkresová dokumentácia



architektonický návrh priestoru



profesionálne zameranie priestoru



komplexný dokument s návrhom priestoru



katalóg MODU-ARCH



vizualizácie priestorov

3.2 VIRTUÁLNA REALITA



Štefan
odborný predajca

Ako prví prichádzame na trh s unikátnym softvérom, ktorý je jedinečný, prepracovaný a šitý na mieru priamo pre systém MODU-AL. Naši obchodní zástupcovia sú vybavení tabletmi s virtuálnou realitou. Priamo na mieste dokážu zákazníčkovi v rýchllosti predstaviť myšlienku, ako by mohol priestor vyzeráť, aké kolumbária v ňom môžu byť osadené a koľko bude stáť realizácia. Objednávateľ si zo stretnutia odnesie rýchly návrh s predbežnou cenou, čo môže následne odprezentovať kolegom.



3.3 STAVEBNÁ ČINNOSŤ

- vytváranie rozpočtov
- výkresy a projekty na mieru
- rozvrhnutie zelene v priestore
- zabezpečenie výstavby priestoru
- betonáže
- terénne úpravy
- služby generálneho dodávateľa



Zuzana
stavebník



3.4 ZÁKLADY

Výroba produktov MODU-AL® sa zakladá na vysokej presnosti a precízności. Pre ich inštaláciu je potrebná dôkladná a dôsledná príprava povrchov a priestorov. Podmienkou je čo najväčšia presnosť základov. Z tohto dôvodu sme vytvorili manuál, ktorý hovorí o spôsobe prípravy podkladu, o požiadavkách na betonáž a rozmeroch základov.

Nemáte čas? Nemáte potrebných ľudí? Náš tím vám základy vyrieši.



Viktor
stavebník



vizualizácie priestorov

3.5 ŠKOLENIA



Iveta
odborný školiťel

Naši skúsení školiťelia vám pomôžu vytvoriť a zaučiť váš tím na prevádzku urnového hája tak, aby viedla k spokojnosti pozostalých. Cintorín je pietne miesto a je naším cieľom, aby tak aj vyzeral.

Každý správca absolvuje školenie pre prevádzku urnovej steny/urnového hája, kde bude oboznámený s pravidlami, ako spravovať urnovú stenu, ako objednávať nápisné dosky, ako predávať urnové miesta a všetky potrebné úkony s tým spojené.

Poskytujeme zriadenie internetovej stránky k urnovému háju, kde si zákazníci ľahko nájdu všetky potrebné informácie o objednávaní miest a voľnej kapacite, podmienkach zaobstarania si urnového miesta a starostlivosti o urnový háj. Súčasťou webovej stránky je aj e-shop pre koncových zákazníkov, vďaka ktorému si služby dokážu objednať online.

Pomôžeme vám s nastavením predajných cien, spôsobom predaja a spropagovaním urnových miest. Zaškolili sme desiatky správcov tak, že prevádzka urnových hájov, ktoré spravujú, je plynulá a dôstojná.

3.6 FINANCOVANIE



Andrej
finančné poradenstvo

Možnosti úhrady – možnosti financovania

1. JEDNORAZOVO PREVODOM NA ÚČET

– na základe zmluvy, po prevzatí diela

2. SPLÁTKOVÝ SYSTÉM FINANCOVANIA

1. časť – 30 % po odovzdaní diela

2. časť – zvyšná suma rozdelená na kvartálne splátky

3. INDIVIDUÁLNE FINANCOVANIE

– na základe dohody

Uvedomujeme si ekonomickú situáciu samospráv. Správne nastavený systém financovania dokáže zminimalizovať nároky na obecný rozpočet. Navrhujeme vám financovanie na mieru.

3.7 MODU-AL EASY ORDER

Vďaka unikátnemu softvéru **MEO (Modual Easy Order)** a nášmu know-how je správa urnových stien, predaj a prenájom nápisných dosiek jednoduchou záležitosťou. Pomocou **MEO** je personalizovanie nápisných dosiek, ich objednávanie a osádzanie náhrobnými doplnkami podľa požiadaviek zákazníka mimoriadne efektívne a rýchle.

Urnový systém **MODU-AL®** nie je len kolumbárium alebo urnová schránka. Je to zároveň komplexný informačný systém, ktorý využívajú správcovia cintorínov a pomocou ktorého riešia problematiku uloženia urien, starostlivosti o urnové miesta, predaja urnových miest, nápisných dosiek a doplnkov.

Vďaka nášmu riešeniu môžu mať pozostalí k dispozícii miesto posledného odpočinku pre svojich blízkych pripravené komplexne aj s nápisnou doskou do niekoľkých hodín.

Prečo zvoliť MEO pre správu urnových stien?

MEO nie je web – je to pracovný nástroj samosprávy.

Mestá a obce dnes čelia rastúcej administratíve, nedostatku personálu a potrebe transparentnosti. MEO od MODU-AL® tieto výzvy rieši systémovo – spája digitálnu platformu, e-shop a jasne nastavenú prevádzku do jedného funkčného celku.

MEO, na rozdiel od bežného webu:

- spravuje reálne údaje o voľných a obsadených urnových miestach,
- umožňuje online objednávanie urnových miest a doplnkov,
- eviduje históriu ku každej urnovej schránke,
- zabezpečuje jednotný vizuálny a prevádzkový štandard,
- zahŕňa metodiku prevádzky a odborné zaškolenie správcu.

Súčasťou MEO je:

- webová stránka urnového hája prepojená na web mesta,
- integrovaný e-shop pre objednávanie urnových miest a doplnkov,
- prevádzkový manuál a dokumentácia,
- odborné školenie správcu a know-how modernej správy cintorína.

MEO je digitálne jadro platformy www.urnovyhaj.sk a štandard modernej správy kolumbárií.



Maroš
správca MEO



video objednávanie a osádzania
nápisnej dosky

3.8 SPRÁVA NÁPISNÝCH DOSIEK



Linda
predaj náhrobných
doplnkov

Všetky úkony spojené s nápisnou doskou si v minulosti vyžadovali špecialistu, kamenára. Dnes je tu **MODU-AL®**.

Všetky urnové schránky sú dodávané uzavreté nápisnou doskou a vďaka softvérovému riešeniu **MEO** je možné montáž vykonať jednoducho a rýchlo.

Systém je nastavený tak, že vďaka našej ponuke si veľmi rýchlo a efektívne vyberiete a sami namontujete kompletnú nápisnú dosku.

Súčasťou ponuky je aj jedinečný dokument obsahujúci široký výber fontov, farieb a dizajnu nápisných dosiek.



rozmer 40 x 40 cm
font Elegants



fotokeramika



križ



rozmer 60 x 40 cm
font Karpattia



lampáš



váza



rozmer 60 x 60 cm
font Romano

Elegants
ROMANO
KARPATIA

písmo



manuál nápisných dosiek

3.9 PORADENSTVO A VEREJNÉ OBSTARÁVANIE

Sme najväčší výrobca urnových stien a urnových hájov v Európe a z našich bohatých skúseností vieme, s akými problémami sa naši zákazníci pri obstarávaní stretávajú. Hlavne sú to tie isté otázky:

- Potrebujeme VZN pre prevádzku takéhoto typu steny?
- Je potrebné upraviť VZN?
- Na akom pozemku to môžeme postaviť?
- Potrebujeme stavebné povolenie na takúto stavbu?
- Je potrebné vyhlásiť verejné obstarávanie?
- Ako zdefinovať typ zákazky?
- Postačuje PHZ?

Naši odborníci sú pripravení vám vždy pomôcť a poradiť.



Iveta
poradca

3.10 DIGITÁLNE SLUŽBY

Naša firma má za sebou už viac ako 200 inštalácií. Postupom času, ako pribúdali inštalované kolumbárie, sme prišli so službou vytvorenia webového priestoru pre každé mesto a obec, ktorá si od nás obstarala urnovú stenu.

Centrálna doména www.urnovyhaj.sk združuje jednotlivé weby pre každú urnovú stenu. Stránky poskytujú informácie o tom, kto je majiteľom kolumbária, kde je nainštalované, aké sú obstarávacie ceny, aký je vzhľad kolumbária, atď. Všetky informácie pod jednou strechou.



Igor
grafik

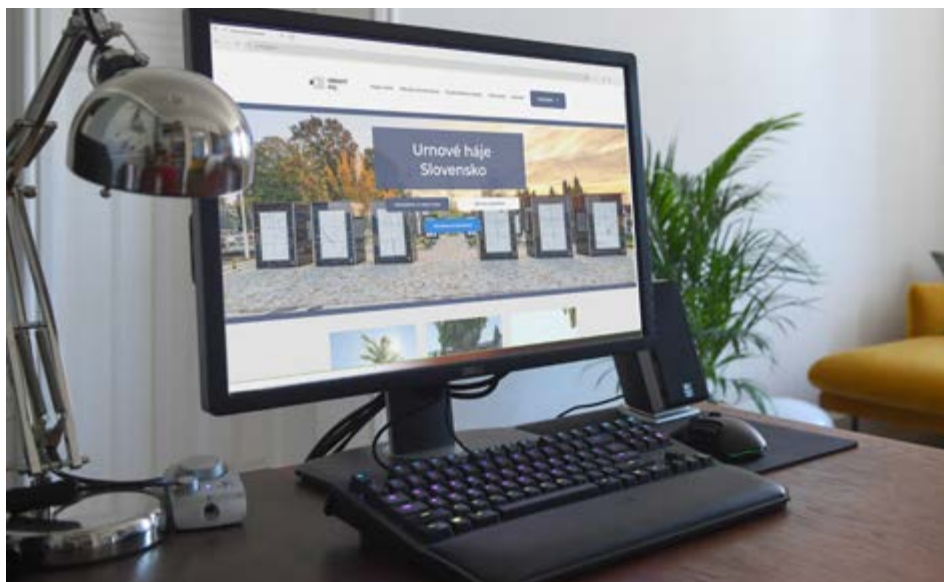

3.11 PR SLUŽBY



Monika
grafička

Pripravíme pre vás všetky potrebné grafické dokumenty, aby ste mohli čo najlepšie odprezentovať novú urnovú stenu medzi zákazníkmi.



3.12 BEZPEČNOSŤ A STAROSTLIVOSŤ O PRODUKTY



Ponúkame overené produkty pre údržbu urnových stien a mobiliáru. Tak isto máme overené metódy, ako sa starať o naše produkty, aby zákazníkovi vydržali čo najdlhšie v perfektnej kondícii.

K našim produktom dodávame na mieru vytvorený bezpečnostný kľúč, ktorým sa zaisťuje a odisťuje bezpečnostná matica. Používame kalené bezpečnostné sklo, ktoré odolá úderom, doplnky a písmo lepíme silnou páskou, ktorá sa používa v automobilovom a stavebnom priemysle. Obkladové materiály odolávajú poveternostným vplyvom a urnové steny sú kompletne recyklovateľné.

poradca



bezpečnostný kľúč



bezpečnostná matica



bezpečnostný kľúč - kľúčienka



čistiace prípravky

4. FAQ

4.1 FAQ

Chcem vedieť viac o Urnovom systéme MODU-AL!

Pre lepšiu orientáciu o systéme MODU-AL:

- navštívte webovú stránku www.modual.eu
- prezrite si zostavu krátkych videí o systéme MODU-AL <https://modual.eu/video-prezentacia/>
- navštívte showroom na ploche 350 m² v Nových Zámkoch s prehliadkou
- navštívte prvý komplexný urnový háj DOMINUM na cintoríne v Nových Zámkoch
- kontaktujte nás telefonicky, e-mailom, alebo osobne
- inšpirujte sa vizualizáciami na našej stránke <https://modual.eu/galeria/vizualizacie>

Z akého materiálu je Urnový systém MODU-AL?

Na Urnový systém MODU-AL sú použité vysoko kvalitné a trvácne materiály. Konštrukcia je z eloxovaného hliníka, ktorý nekoroduje, nedegraduje a je stabilný voči poveternostným podmienkam. V ponuke máme obklad v materiálovom prevedení:

- gres (rozdrvený prírodný kameň, spojený pri vysokom tlaku a vypaľovaný v teplote 1000 °C tak, ako porcelán)
- tvrdené sklo
- prírodný kameň (mramor, žula)
- iné materiály (podľa požiadaviek klienta)

Je potrebné stavebné povolenie na realizáciu Urnového systému MODU-AL?

Pre výstavbu urnovej steny alebo solitéra, stavebné povolenie **NIE JE POTREBNÉ**. V zásade hovoríme o malej stavbe do 25 m², ktorá podlieha len ohlasovacej povinnosti. Dielo je pevne spojené so zemou resp. základom pomocou skrutiek. Urnové steny MODU-AL sú v prípade potreby rozoberateľné a prenosné. Pri výstavbe je potrebné sa riadiť stavebným zákonom, prípadne si detaily prekonzultovať s miestnym stavebným úradom.

Pod urnovú stenu je potrebné vybudovať iba základy podľa technických požiadaviek výrobcu:



Cena Urnového systému MODU-AL

V ponuke sú tri ucelené dizajnové rady, kde ceny za urnovú schránku začínajú:

- rada BASIC od 320,- €
- rada ELEGANT od 420,- €
- rada PRESTIGE od 640,- €

Aké sú základné parametre urnových schránok?

- a) BASIC 30 × 30 cm (štandardne 1 úradná urna)
 40 × 40 cm (štandardne 2 úradné urny)
- b) ELEGANT 40 × 40 cm (štandardne 2 úradné urny)
 60 × 40 cm (štandardne 3 úradné urny)
 60 × 60 cm (urnová hrobka na 6 úradných urien)
- c) PRESTIGE veľkosť schránky vieme prispôbiť špecifickým požiadavkám klienta

Možnosti úhrady – možnosti financovania

1. **ZÁLOHA + VYÚČTOVANIE** – úhrada prevodom, ktorá pozostáva z 2 častí:
 1. časť – 30% (záloha)
 2. časť – 70% (konečné vyúčtovanie po dodaní diela)
2. **SPLÁTKOVÝ SYSTÉM FINANCOVANIA** (v trvaní 1 roka):
 1. časť – 30% (1. splátka)
 2. časť – zvyšná suma rozdelená na 4 kvartálne splátky
3. **PARTNERSTVO** – financovanie na seba preberá dodávateľ v rozsahu dohody s objednávateľom
4. **SYSTÉM POSTUPNÉHO BUDOVANIA** – dodávka rozdelená do menších častí, pričom postupným predajom buniek získavate zdroje pre ďalšie steny.

Je potrebné robiť verejné obstarávanie na Urnový systém MODU-AL?

Zo zákona je potrebné robiť verejné obstarávanie až nad sumu 221 tis. € bez DPH. Záleží však aj na interných smerniciach jednotlivých samospráv, ktoré môžu mať stanovené iné limity na verejné obstarávanie.

1. **Pri hodnote do 50 tis. € bez DPH** nie je potrebné robiť verejné obstarávanie a ani vypisovať výzvu. Urnový systém MODU-AL ponúka aj malé urnové steny – solitéry, ktoré sú v cene do 5 tis. € bez DPH a je možné zakúpiť ich priamo bez výzvy. Sú vždy dostupné sklodom, pripravené k odoslaniu prepravnou službou. Inštalácia je jednoduchá a môžete si ich osadiť svojpomocne podľa priloženého návodu bez nutnosti montáže zo strany výrobcu.

<https://www.youtube.com/watch?v=ofw3Js0-BX8>

2. **Pri hodnote nad 50 tis. € bez DPH** spravidla samosprávy vypisujú Výzvu s konkrétnymi kritériami (špecifikáciami urnového systému) a oslovia 2-3 dodávateľov. Výzva môže byť zaslaná priamo konkrétnym firmám alebo môže byť vypísaná prostredníctvom elektronických dotazov.

Ako vysúťažiť Urnový systém MODU-AL?

Naši odborníci na verejné obstarávanie s vami radi prediskutujú vašu situáciu a na vyžiadanie zašlú kompletne riešenie a zadanie pre súťaž. Viac informácií na tel.: +421 911 023 950 alebo prostredníctvom e-mailu podpora@modual.eu.

4.1 FAQ

Prečo nie sú na urnových stenách (kolumbáriách) MODU-AL poličky?

Dlhoročné skúsenosti nám ukazujú, že poličky sú skôr nepraktické a v mnohých prípadoch nežiadúce. Na poličkách sa udržiava prach, špina, suché lístie, sneh, hmyz, vtáky. Nemá sa kto o ne pravidelne starať, čistiť ich a odnášať smeti. Rôzne veci, sošky, kvety vo vázach a kvetináčoch, kahance so sviečkami nie sú ničím uchytené a tým vzniká nebezpečenstvo spadnutia týchto predmetov pri vetre, nebezpečenstvo požiaru, rozliateho vosku a následného poškodenia urnových nápisných dosiek.

Na každej urnovej schránke môže byť umiestnený lampášik a vázička na malú kytičku. V blízkosti urnovej steny môže byť umiestnený modul na pálenie sviečok a centrálna váza. Obmedzovaním množstva odpadu sa postupne stávame priateľskejší k okoliu a prírode. Z týchto dôvodov na našich dielach neodporúčame poličky.

Ako prenajať alebo predať urnovú schránku v kolumbáriu (urnovej stene)?

Správca cintorína má v cenníku stanovený poplatok za **nájom** – nájom hrobového miesta, nájom urnového miesta a nájom miesta v kolumbáriu. Uvedené poplatky sa obyčajne platia vopred na určitú dobu (10 rokov a viac) a slúžia správcovi na pokrytie nákladov spojených so správou pohrebiska. Právo pozostalým užívať toto miesto vzniká uzavretím nájomnej zmluvy so správcom cintorína.

Náklady spojené s vybudovaním kolumbária získava správca kolumbária späť nasledovnými spôsobmi:

1. Zahnutím obstarávacej ceny do prvého prenájmu, tzv. navýšené nájomné.

Príklad: Obstarávacia cena kolumbária s 20 urnovými schránkami je 9 tis. €. Cena 1 urnovej schránky je potom 450 €. Plus prenájom urnového miesta na 10 rokov je napr. 30 €.

- a) nájomné za prvých 10 rokov 480,- €
- b) nájomné za každých ďalších 10 rokov 30,- €

2. Predajom nápisnej dosky.

Ceny nápisných dosiek sa v SR pohybujú od 350 € do 1 300 €. Nájom za urnové miesto je účtovaný samostatne.

3. prenájmom nápisnej dosky

Samospráva alebo správca cintorína si môže obstaranie kolumbária zaradiť do majetku mesta (do podnikania) a prenajímať nápisnú dosku za sumu, ktorú si sama určí.

Ako ukončiť prenájom urnovej schránky?

1. Ukončenie zo strany prenajímateľa (správca cintorína).

V prípade, že si nájomcovia (pozostalí) prestanú plniť povinnosti uzatvorené v nájomnej zmluve, môže správca cintorína ukončiť zmluvný vzťah s tým, že uvoľní urnovú schránku a urnu uloží do spoločného hrobu určeného na tento účel. Voľnú urnovú schránku a očistenú nápisnú dosku od pôvodného písma môže prenajať novému nájomcovi.

4.1 FAQ

2. Ukončenie zo strany nájomcu (pozostalých).

Z rôznych osobných alebo rodinných dôvodov môže vypovedať zmluvu aj nájomca a tým sa urnová schránka uvoľní. Je nutné, aby urnová schránka zostala uzatvorená buď pôvodnou prednou nápisnou doskou, alebo nahradená novou nápisnou doskou. Manipulovať s nápisnou doskou môže iba správca urnovej steny (otváranie-zatváranie).

Nájomca vyzve správcu urnovej steny k otvoreniu urnovej schránky a odoberie si urnu. Za každé otvorenie/zatvorenie prednej nápisnej dosky si správca účtuje poplatok.

Správca urnovej steny môže odkúpiť nápisnú dosku od nájomcu za zostatkovú cenu alebo si nájomca nápisnú dosku prevezme.

Nápisnú dosku je možné opätovne použiť, nakoľko technológia lepeného písma a doplnkov ich umožňuje bezpečne odstrániť.

www.modual.eu

MODU-AL SK

Dostojevského 2
940 01 Nové Zámky
+421 911 023 950
info@modual.eu

MODU-AL CZ

Hlavní 574
696 04 Svatobořice-Mistřín
+420 602 582 009
info@modual.eu

MODU-AL HU

Esztergomi utca 11
2008 Tatabánya
+36 705 313 863
eladas@modual.eu

MODU-AL PL

ul. Jeleniogórska 6
58-150 Strzegom
+48 601 872 272
sprzedaz@modual.eu

**2. vydanie
vydané 03/2026**

Uvádzané ceny podliehajú aktualizácii.
Informácie o aktuálnych cenách získate
u vášho predajcu.

Modulárny systém MODU-AL® je
ochrannou známkou firmy AMV.
Systém, návrhy a kompozície
v katalógu sú autorským duševným
vlastníctvom firmy AMV. Rozširovanie,
kopírovanie alebo akékoľvek
napodobňovanie systému MODU-AL®
podlieha autorizácii firmy AMV.
© 2026

