



# System urnowy 2026

1/ Przegląd asortymentu

2/ Informacje

3/ Realizacje

**„Godność i elegancja należą do cmentarza.”**

*Andrej Višňovský*

**SPIS TREŚCI**

---

<b>1. Kim jesteśmy</b>	
1.1 Historia	5
1.2 Urnowy system MODU-AL®	6
<b>2. Produkty</b>	
2.1 Podstawowe pojęcia	9
2.2 Basic	12
2.3 Elegant	16
2.4 Prestige	22
2.5 Soliter LUXURY	26
2.6 Witryny	30
2.7 Wnętrza	34
2.8 Dom urnowy	38
2.9 Mała architektura	42
2.10 Kolumbarium dla zwierząt	46
2.11 Drzewo wspomnień	50
2.12 Tablice inskrypcyjne	56
2.13 Akcesoria urnowe	60
2.14 Rozwiązania półkowe	63
2.15 Oznakowanie ścian urnowych	65
<b>3. Usługi</b>	
3.1 Usługi architekta i projektanta	69
3.2 Rzeczywistość wirtualna	70
3.3 Roboty budowlane	71
3.4 Fundamenty	71
3.5 Szkolenia	72
3.6 Finansowanie	72
3.7 MEO	73
3.8 Zarządzanie tablicami inskrypcyjnymi	74
3.9 Doradztwo i zamówienia publiczne	75
3.10 Usługi cyfrowe	75
3.11 Usługi PR	76
3.12 Bezpieczeństwo i konserwacja produktów	76
<b>4. FAQ</b>	
4.1 FAQ	79



# 1. KIM JESTEŚMY

## 1.1 HISTORIA FIRMY

### Nasza droga w czasie – historia rozwoju, innowacji i designu

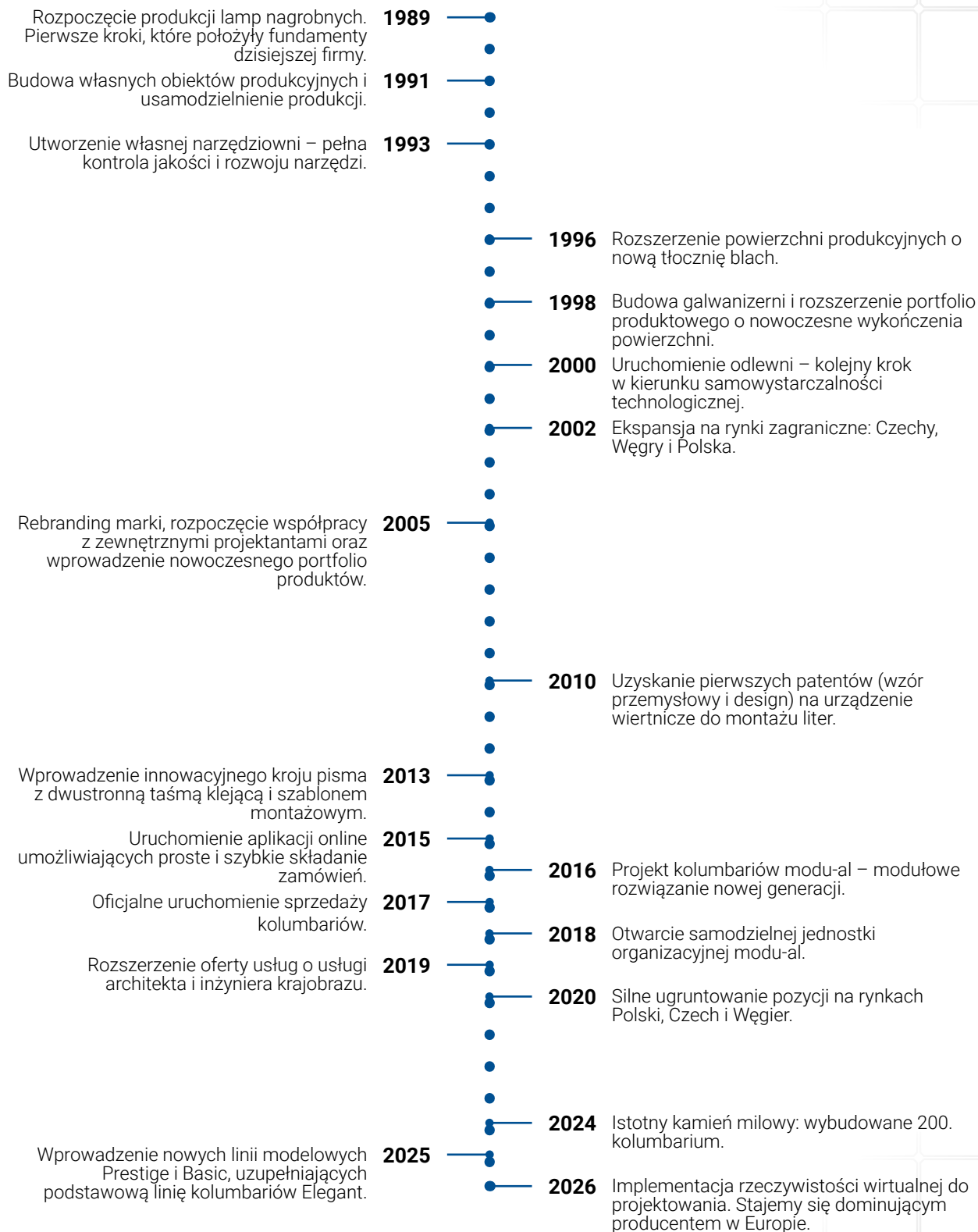

## 1.2 URNOWY SYSTEM MODU-AL®

System urnowy **MODU-AL®** jest dziełem firmy AMV Slovakia, która jest największym producentem dodatków nagrobnych w Europie wschodniej.

System urnowy modu-al® przynosi nowy, godny sposób umieszczania urn na cmentarzu.

Dzięki swojej modułowości i szerokiej skali dodatków potrafi zaoferować kompleksowe rozwiązania przy budowie, ewentualnie przebudowie cmentarza. Designem i konstrukcją tworzy godne miejsca ostatniego spoczynku.

Potrąfimy zaprojektować i zrealizować kompleksowe gaje urnowe, ściany urnowe, stojaki do palenia świec, stojaki na kwiaty, tablice informacyjne, ławki i inne produkty.

Wszystkie troski związane z realizacją i projektem finansowania pozostawcie nam. Naszym klientom oferujemy także usługi architektoniczne, projektowe i graficzne, usługi o charakterze operacyjnym i sprzedażowym oraz kompleksowy projekt finansowania. Przynosimy unikalne, ekologiczne i ponadczasowe rozwiązania za bezkonkurencyjne ceny. Możemy się pochwalić wybudowanymi gajami urnowymi i ścianami urnowymi na ponad 200 cmentarzach.

**Wybierzcie profesjonalistów z doświadczeniem i referencjami z wybudowanych cmentarzy.**



### OPATENTOWANY SYSTEM URNOWY modu-al

Unikalność systemu urnowego **MODU-AL®** firma AMV Slovakia s.r.o. zabezpieczyła poprzez patent wzorniczy na terenie całej unii europejskiej za pośrednictwem urzędu unii europejskiej ds. własności intelektualnej (EUIPO) jako **Modułowe kolumbarium**.



## 2. PRODUKTY

## 2.1 PODSTAWOWE POJĘCIA

**Nisza urnowa** – miejsce w ścianie urnowej przeznaczone do przechowywania urny

### Grób urnowy

2 nisze urnowe w pionie  
1 nisza urnowa w poziomie

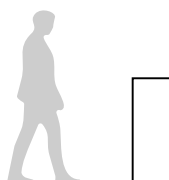

### Soliter

3–5 nisz urnowych w pionie  
2 nisze urnowe w poziomie

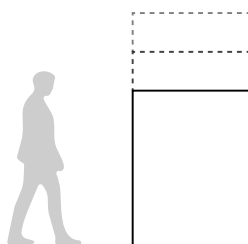

### Kolumbarium

2–5 nisz urnowych w pionie  
3 i więcej nisz urnowych w poziomie

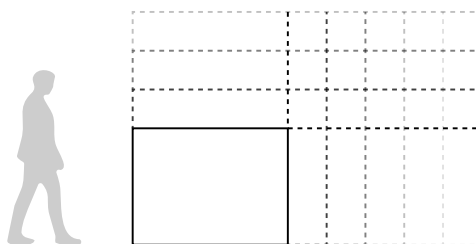

### Kolumbarium jednostronne / grób

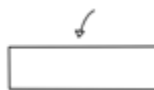

### Kolumbarium dwustronne / soliter

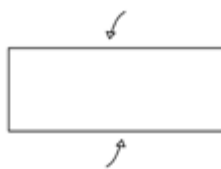

### Kolumbarium czterostronne / soliter

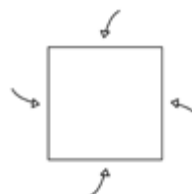

## 2.1 PODSTAWOWE POJĘCIA

### **cokół**

*obwodowy pas, zazwyczaj w innym kolorze lub materiale niż tablica inskrypcyjna*

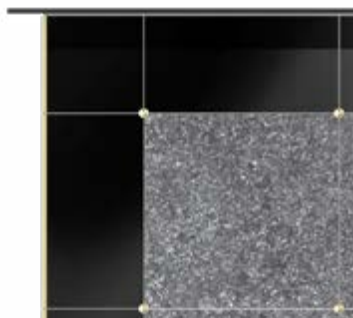

### **tablica inskrypcyjna**

*powierzchnia, która zakrywa skrytkę urnową, na którą naklejane jest pismo i dodatki*



### **słupek środkowy**

*pionowy pas rozdzielający pomiędzy tablicami inskrypcyjnymi, zazwyczaj w kolorze cokołu*



### **pas poziomy**

*poziomy pas rozdzielający pomiędzy tablicami inskrypcyjnymi, zazwyczaj w kolorze cokołu*



### **witryna**

*nisza urnowa z przeszklonym zamknięciem, która zakrywa przestrzeń niszy zamiast tablicy inskrypcyjnej*





## 2.2 BASIC

Linia modelowa **BASIC** jest najbardziej ekonomicznym rozwiązaniem kolumbariów, charakteryzującym się bezcokołowym designem.

Rozwiązanie **BASIC** umożliwia tworzenie produktów w całym segmencie ścian urnowych – od grobów urnowych po kolumbaria.

*SPECYFIKACJA:*

ograniczona oferta rozwiązań typowych  
jednokolorowe wykonanie bez bocznych cokołów  
wymiary nisz: 40 × 40 cm  
materiały: terrazzo, pietra santa  
sposób zamknięcia: ozdobna rozeta Ø 2 cm  
liternictwo: ROMANO, polerowana stal nierdzewna,  
wysokość 2,5 cm  
brak nakrętek zabezpieczających

*PRODUKTY:*

grób urnowy  
grób wspólny  
soliter  
ściana urnowa

## PRODUKTY

## 2.2 BASIC



**grób urnowy BASIC 40**  
2 nisze 40 × 40 cm ter-  
razo/pietra santa  
3 101,- zł



**grób wspólny**  
czterostronny, 100 nazwisk  
terrazo/pietra santa  
17 910,- zł

## 2.2 BASIC



kompletna oferta



**soliter czterostronny**  
60 urn 40 × 40 cm  
terrazzo/pietra santa  
81 000,- zł

**czterostronny solitér**  
48 urn 40 × 40 cm  
terrazzo/pietra santa  
64 800,- zł



**kolumbarium**  
urn 40 × 40 cm  
terrazzo/pietra santa  
cena nisze od 320,- zł



OSMI OZLEVAČI  
1919 / 1998  
OSMI OZLEVAČI  
1919 / 1998

MIROSLAV  
1910 / 1980  
LADISLAV  
1910 / 1980

MIROSLAV  
1910 / 1980

MIROSLAV  
1910 / 1980

## 2.3 ELEGANT

Linia modelowa **ELEGANT** stanowi kompromis pomiędzy estetyką, funkcjonalnością i ceną. Charakterystycznym elementem są cokoły obwodowe, często w innym kolorze niż tablica inskrypcyjna. Design można modyfikować za pomocą pionowych pasów dzielących, zazwyczaj w kolorze cokołów.

Rozwiązanie **ELEGANT** umożliwia tworzenie produktów od soliterów, przez kolumbaria, aż po domy urnowe.

### *SPECYFIKACJA:*

wymiary niszy: 40 × 40 cm, 60 × 40 cm, 60 × 60 cm

cokoły obwodowe

materiały: gres, szkło, granit

rozwiązania jednokolorowe i dwukolorowe

szeroka gama kolorów okładzin

wysoka zmienność typologiczna

sposób zamknięcia: ozdobna rozeta Ø 2 cm, Ø 3 cm

liternictwo romano 2,5 cm i 3 cm

liternictwo elegants 3 cm

liternictwo karpatia 2,5 cm i 3 cm

nakrętki zabezpieczające

### *PRODUKTY:*

soliter dwustronny 40 × 40

soliter dwustronny 60 × 40

soliter dwustronny 60 × 60

soliter czterostronny 40 × 40

soliter czterostronny 60 × 40

soliter czterostronny 60 × 60

kolumbarium jednostronne 40 × 40, 60 × 40, 60 × 60

kolumbarium dwustronne 40 × 40, 60 × 40, 60 × 60

rozwiązania kombinowane 40 × 40 i 60 × 40

## PRODUKTY

## 2.3 ELEGANT

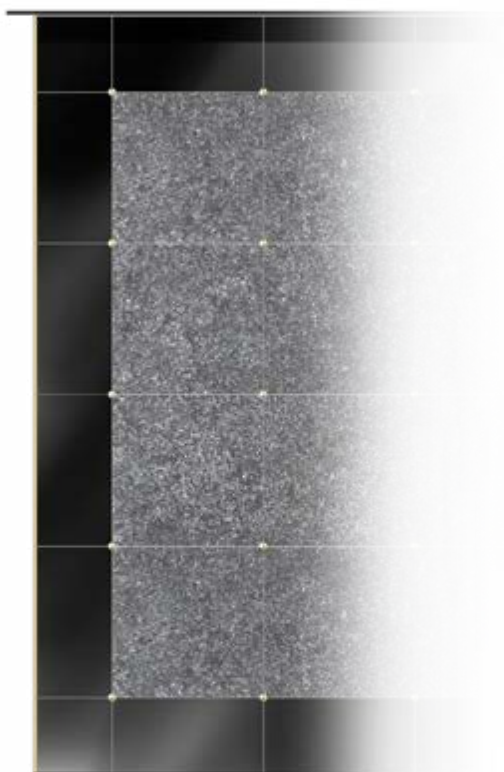

**kolumbarium**  
urna 40 × 40 cm  
cena od 1 620,- zł



**kolumbarium**  
urna 60 × 40 cm  
cena od 1 845,- zł

## 2.3 ELEGANT



**kolumbarium**  
urna 60 × 60 cm  
cena od 2 160,- zł



**kolumbarium - kolumna środkowa**  
cena od 225,- zł  
doliczany do podstawowej ceny nisze urnowej

## 2.3 ELEGANT



Lubina | SK



Brzesko | PL

## 2.3 ELEGANT





## 2.4 PRESTIGE

Linia modelowa **PRESTIGE** daje nieograniczone możliwości w zakresie designu. W projektach i realizacjach stosujemy kamień naturalny, gres, hartowane szkło przezroczyste i barwione, stal cortenową, płyty warstwowe oraz inne materiały okładzinowe odporne na wpływy atmosferyczne. Wymiary urn nie są ograniczone. Tablice inskrypcyjne mogą zawierać spersonalizowane grafiki wektorowe lub drukowane fotografie. Nowością są motywy religijne w formie witrażu. Ostateczny wygląd realizacji zależy wyłącznie od projektanta oraz indywidualnych wymagań klienta.

Produkty **PRESTIGE OFERUJĄ** wysoki poziom indywidualności i unikalnych rozwiązań.

## PRODUKTY

## 2.4 PRESTIGE

---



## 2.4 PRESTIGE



Galanta | SK



Bor | CZ



## 2.5 SOLITÉR LUXURY

**SOLITÉR LUXURY** jest unikalnym produktem. Pozwala bardzo szybko i efektywnie uzupełnić liczbę miejsc urnowych. Niezależnie od tego, czy chodzi o małą gminę, która nie potrzebuje dużej liczby nisz urnowych, czy o miasto, które chce stopniowo rozbudowywać gaj urnowy, solitér spełnia oczekiwania każdego. Jego główną zaletą jest szybkość zakupu, dostawa w stanie zmontowanym oraz szybki montaż.

Liczba nisz w solitérze wynosi 12

Cena:

### **SOLITÉR LUXURY 40**

(tablice inskrypcyjne w rozmiarze 40 × 40 cm)

**24 426,- zł**

### **SOLITÉR LUXURY 60**

(tablice inskrypcyjne w rozmiarze 60 × 40 cm)

**27 405,- zł**



film instalacyjny



instrukcja instalacji

## PRODUKTY

## 2.5 SOLITÉR LUXURY

---



Nové Zámky | SK

## 2.5 SOLITÉR LUXURY

## SPOSÓB MONTAŻU

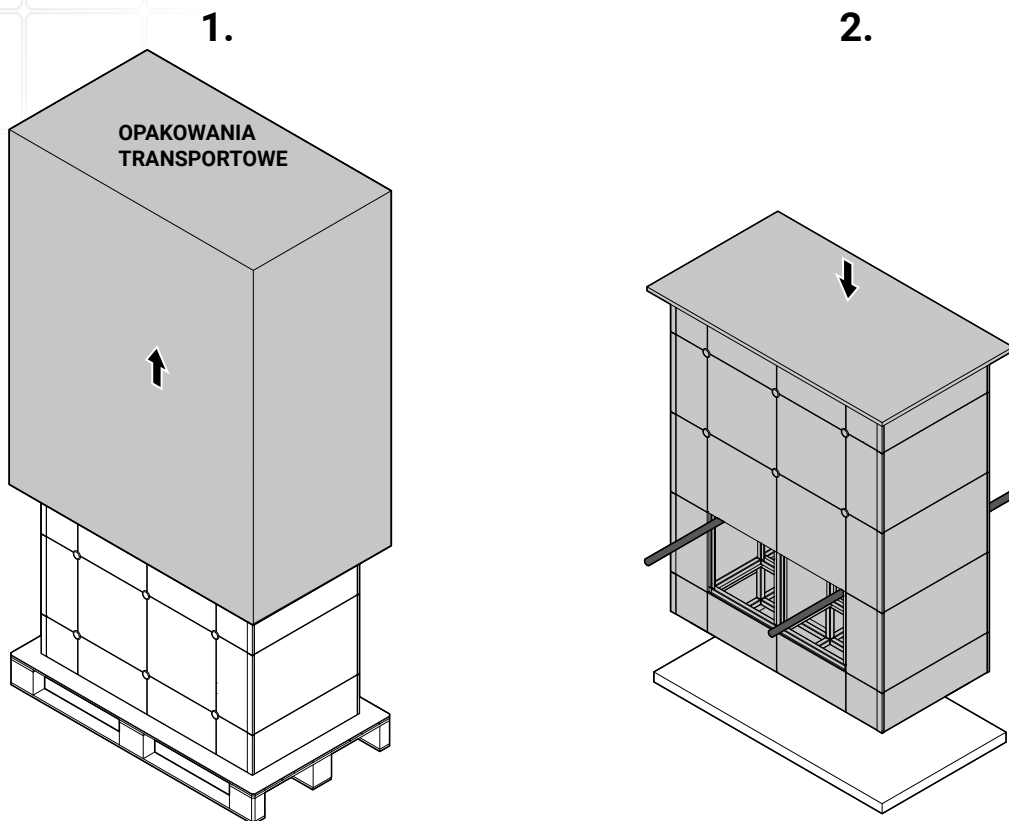

## SZCZEGÓŁ UMIESZCZENIA URNY

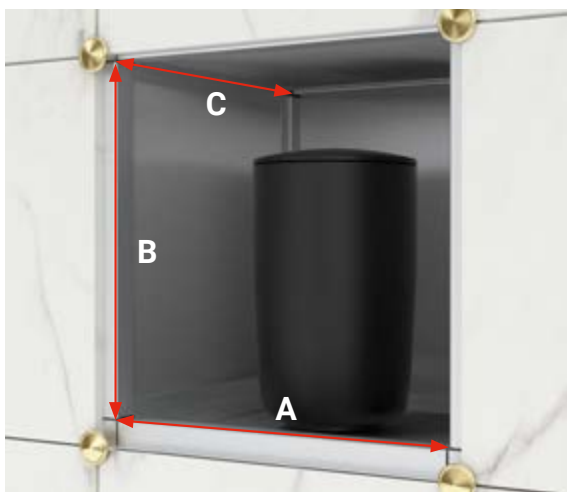
**URNA 40 x 40**

A: 40 cm  
B: 40 cm  
C: 26,8cm

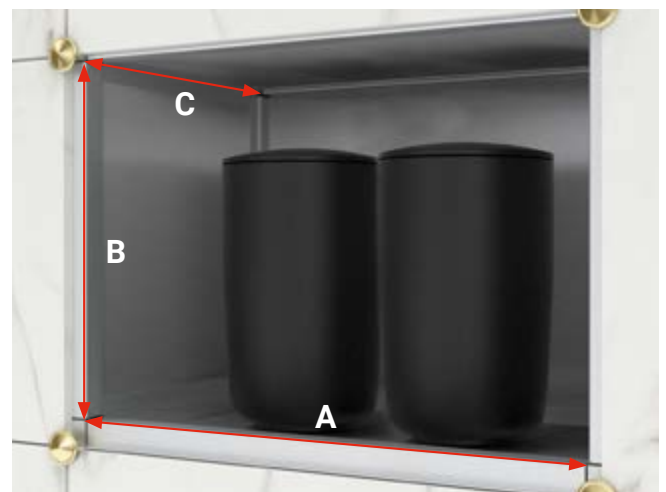
**URNA 60 x 40**

A: 60 cm  
B: 40 cm  
C: 26,8 cm



## 2.6 WITRYNY

Ofertę kolumbariów rozszerzyliśmy o przeszklone rozwiązania witrynowe. Zaletą jest personalizacja niszy, nawet jeśli zewnętrzny wygląd ściany urnowej pozostaje niezmienny. Bliscy mogą w miarę możliwości dostosować wnętrze nisze do własnych preferencji.

### *SPECYFIKACJA:*

wymiary nisz: 40 × 40 cm, 60 × 40 cm  
materiał: szkło hartowane  
sposób zamknięcia: ozdobna rozeta + nakrętka  
zabezpieczająca  
(trwałe zamknięcie)  
zawiasy i zamek z kluczem zabezpieczającym  
(możliwość otwierania)

### *PRODUKTY:*

solitér dwustronny 40 × 40  
solitér dwustronny 60 × 40  
solitér czterostronny 40 × 40  
kolumbarium jednostronne 40 × 40, 60 × 40  
kolumbarium dwustronne 40 × 40, 60 × 400

## PRODUKTY

## 2.6 WITRYNY

rozwiązanie zawiasowe  
(klucz zabezpieczający)



rozwiązanie stałe  
(rozeta)

## 2.6 WITRYNY



Volary | CZ



## 2.7 WNĘTRZE

Przekształcenie wnętrza w kolumbarium jest dziś postrzegane jako nowoczesny sposób wprowadzenia miejsca ostatniego spoczynku do kameralnych przestrzeni, często do zrewitalizowanych obiektów sakralnych lub historycznych.

W naszym portfolio znajduje się kilka bardzo udanych adaptacji niewykorzystanych przestrzeni, takich jak dawne kostnice, domy pożegnań, a nawet podziemne przestrzenie katedr.

Nasz projektant starannie zaprojektuje wnętrza tych obiektów z uwzględnieniem warunków oświetleniowych, materiałowych, akustycznych i przestrzennych.

## PRODUKTY

## 2.7 WNĘTRZE



Mšeno | CZ



Budapešť | HU

## 2.7 WNĘTRZE



Stary Plzenec | CZ



Velký Osek | CZ



## 2.8 DOM URNOWY

Dom urnowy stanowi nowoczesne i godne ujęcie kolumbarium. Oferuje spokojne, chronione środowisko, niezależne od warunków pogodowych, umożliwiające ciche wspomnienia przez cały rok. Dzięki przemyślanemu rozwiązaniu przestrzeń pozostaje czysta, uporządkowana i estetyczna, tworząc wyższy standard miejsca pamięci.

## PRODUKTY

## 2.8 DOM URNOWY



## 2.8 DOM URNOWY





## 2.9 MAŁA ARCHITEKTURA

Nieodłączną częścią naszej oferty jest unikalna mała architektura. Zespół projektantów zaprojektował ją na miarę, w oparciu o doświadczenia i wymagania naszych klientów.

Ławki wybraliśmy od firmy specjalizującej się w produkcji małej architektury i doskonale wpisały się w naszą koncepcję.

Dzięki opanowanym technologiom, znajomości materiałów oraz wieloletniemu doświadczeniu w zakresie produkcji maszynowej i designu jesteśmy w stanie zaprojektować również małą architekturę na zamówienie.

## PRODUKTY

## 2.9 MAŁA ARCHITEKTURA



**moduł na kwiaty**  
3827,- zł

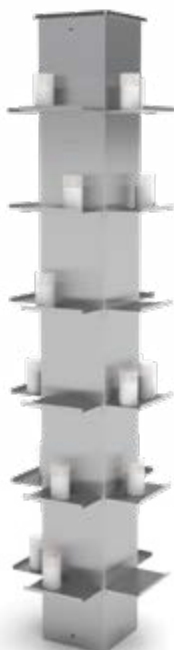

**moduł do palenia świec**  
3225,- zł



**LED moduł**  
6 450,- zł



**ławka mmocté PIX110**  
1935,- zł



**ścienna półka na kwiaty**  
516,- zł



**półka na świece**  
387,- zł



**hak na wieńce**  
90,- zł



**uniwersalny stojak VUND**  
409,- zł



**podstawa na urnę VUND**  
258,- zł



**wózek do transportu stojaków VUND**  
684,- zł

## 2.9 MAŁA ARCHITEKTURA



tablica informacyjna  
1 286,- zł

### Eleganckie, odporne i godne rozwiązanie dla przestrzeni publicznych.

- szkło hartowane matowe
- stojak ze stali nierdzewnej
- podstawa z płyt chodnikowych w cenie
- grafika + wysokiej jakości nadruk na zamówienie
- jest częścią dostawy
- wymiary 60 × 140 × 60 cm



stojak na konewki duży  
3850,- zł



stojak na konewki mały  
817,- zł



RAFAEL  
† 2012



RAFAEL  
† 2012



LARA  
† 2020



LARA  
† 2020



## 2.10 KOLUMBARIUM DLA ZWIERZĄT

**KOLUMBARIUM DLA ZWIERZĄT** jest godnym obiektem przeznaczonym do trwałego przechowywania urn z prochami zwierząt domowych. Funkcjonuje na tej samej zasadzie co kolumbarium dla ludzi, jednak jest dostosowane do potrzeb właścicieli zwierząt.

Ponieważ na słowacji pochówek zwierząt na własnym terenie jest ograniczony przepisami prawa, a klasyczne cmentarze dla zwierząt wymagają regularnej pielęgnacji grobu, kolumbaria stanowią nowoczesną i coraz popularniejszą alternatywę.

**PERSONALIZACJA** – możliwość umieszczenia na tablicy inskrypcyjnej fotografii, imienia i osobistego tekstu lub umieszczenia w witrynowej skrytce urny wykonanej na miarę.



## PRODUKTY



kompletna oferta



## PRODUKTY





## 2.11 DRZEWO WSPOMNIEŃ

Postrzegamy znaczenie miejsca ostatniego spoczynku jako przestrzeń, w której ludzie mogą przypominać sobie swoich bliskich.

Stworzyliśmy dlatego drzewo wspomnień, spokojne miejsce do zadumy i wspomnień, dające pocieszenie i spokój w smutnych chwilach. Jesteśmy dumni, że możemy przedstawić naszą alternatywną i unikalną możliwość dla rodzin, jak uczcić i wspominać swoich bliskich.

Ten monument przedstawia unikalne i piękne miejsce, w którym bliscy mogą przypominać sobie swoich bliskich, którzy nie są już z nimi. Jest to miejsce, w którym można zastanowić się nad życiem i jego przemijalnością, ale także nad pięknem i wartością chwil przeżytych z bliskimi.

Drzewo wspomnień, wykonane ze stali cortenowej, nie jest zwykłym pomnikiem. Jest trwałym i solidnym symbolem wiecznej pamięci i szacunku. Jego gałęzie są zaprojektowane tak, aby odzwierciedlały piękno i siłę natury, zapewniając przestrzeń na osobiste tabliczki imienne i przedmioty pamiątkowe, które rodziny i przyjaciele mogą przymocować jako wyraz wspomnień i miłości.

Każdy listek tego drzewa niesie ze sobą historie i wspomnienia, które trwają w sercach tych, którzy je odwiedzają.

Tworzymy miejsce, w którym wieczna pamięć o bliskich będzie żyć dalej, otoczona pięknem natury i spokojem tego wyjątkowego drzewa.

## PRODUKTY

## 2.11 DRZEWO WSPOMNIENI



**MODEL 2** zawiera:

**MODUL DRZEWO WSPOMNIENI** (2 ks)  
33 540,- zł

**LISTKI** (10 ks)  
645,- zł

**MONTAŻ**  
2 150,- zł

Cena montażu obejmuje: montaż oraz szkolenie z mocowania listków

### 2-RAMIENNE ROZWIĄZANIE NAROŻNE | MODEL 2

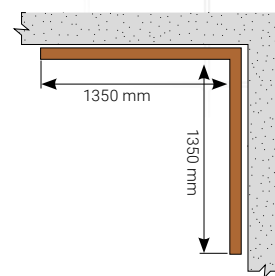

razem: **36 335,- zł**

Podane ceny bez VAT.

Przewidywane przychody: **53 750,- zł**  
500 otworów x cena listka 107,50 zł

Cena nie obejmuje kosztów transportu.



**MODEL 3** zawiera:

**MODUL DRZEWO WSPOMNIENI** (2 ks)  
33 540,- zł

**LISTKI** (10 ks)  
645,- zł

**MONTAŻ**  
2 150,- zł

Cena montażu obejmuje: montaż oraz szkolenie z mocowania listków

### 2-RAMIENNE ROZWIĄZANIE NAROŻNE | MODEL 3

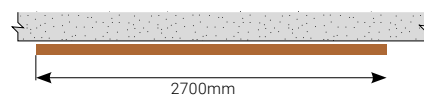

razem: **36 335,- zł**

Podane ceny bez VAT.

Przewidywane przychody: **53 750,- zł**  
500 otworów x cena listka 107,50 zł

Cena nie obejmuje kosztów transportu.

## 2.11 DRZEWO WSPOMNIĘĆ

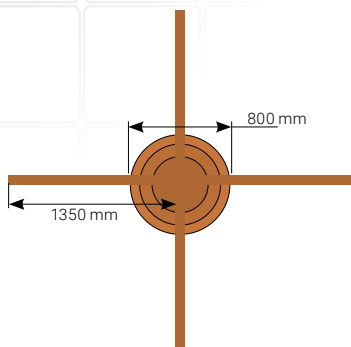
4-RAMIENNE ROZWIĄZANIE  
NAROŻNE | MODEL 6razem: **77 185,- zł**

Podane ceny bez VAT.

Przewidywane przychody: **215.000,- zł**

2 000 otworów × cena listka 107,50 zł

cena nie obejmuje kosztów transportu.

**MODEL 6** zawiera:**MODUL DRZEWO WSPOMNIĘĆ** (4 ks)  
67 080,- zł**LISTKI** (10 ks)  
645,- zł**PODSTAWA**  
2 150,- zł**ŁAWKA**  
5 160,- zł**MONTAŻ**  
2 150,- zł

Cena montażu obejmuje: montaż oraz szkolenie z mocowania listków

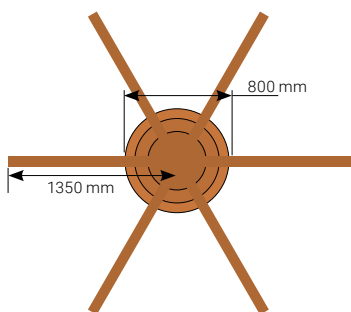
6-RAMIENNE ROZWIĄZANIE  
NAROŻNE | MODEL 7razem: **103 415,- zł**

Podane ceny bez VAT.

Przewidywane przychody: **322 500,- zł**

3 000 otworów × cena listka 107,50 zł

cena nie obejmuje kosztów transportu.

**MODEL 7** zawiera:**MODUL DRZEWO WSPOMNIĘĆ** (6 ks)  
100 620,- zł**LISTKI** (10 ks)  
645,- zł**MONTAŻ**  
2 150,- zł

Cena montażu obejmuje: montaż oraz szkolenie z mocowania listków



Podane ceny są cenami netto.

## 2.11 DRZEWO WSPOMNIĘĆ

### DZWONKOWIEC

Z dumą przedstawiamy naszą nową pamiątkową skrytkę – dzwonek, który jest doskonałym miejscem do przechowywania waszych najcenniejszych wspomnień i relikwii. Dzwonek jest wykonany ze stali chirurgicznej, która nie podlega wpływowi czasu. Każdy cichy ton, który dzwonek wydaje, jest jak delikatny dotyk, przynosi harmonię i daje chwilę spokoju i odprężenia.

Dzwonek może być personalizowany grawerowanym imieniem, datą lub osobistym przesłaniem, wewnątrz znajduje się skrytka na osobisty drobny przedmiot lub część prochów osoby zmarłej, co czyni go unikalną i osobistą pamiątką.

**254,00 zł**

cena obejmuje:  
grawerowanie, dostawę i montaż

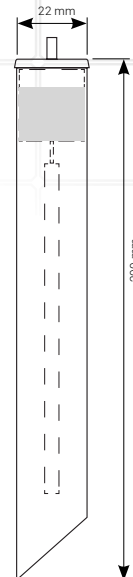

### LISTEK

Przedstawiamy pamiątkowy listek. Ten elegancki i trwały pomnik jest zaprojektowany z naciskiem na detale, z miłością do tradycji, aby zachować wspomnienia o waszych najbliższych na zawsze.

Każdy metalowy listek jest wykonany z wysokiej jakości materiałów, które gwarantują jego odporność i długowieczność. Design, inspirowany naturą i kształtem serca, przynosi delikatne piękno i działa jako stałe przypomnienie o tych, których kochaliście.

Ten pamiątkowy listek może być personalizowany imieniem, datą lub osobistym przesłaniem.

**107,50zł**

cena obejmuje:  
grawerowanie, dostawę i montaż

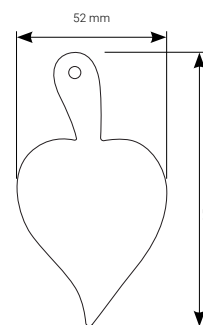

## 2.11 DRZEWO WSPOMNIĘĆ

**MODEL BEZ PODSTAWY**

Oferowaną podstawową wersję drzewa bez podstawy należy osadzić na widocznym podłożu.

W przypadku modelu bez podstawy konieczne jest rozwiązanie przygotowania tak, aby wykonane prace montażowe były po ich zakończeniu zakryte kostką brukową, trawnikiem lub innym materiałem dekoracyjnym, nie tylko dla zachowania estetycznego wyglądu, ale także dla stworzenia godnego miejsca pamięci.

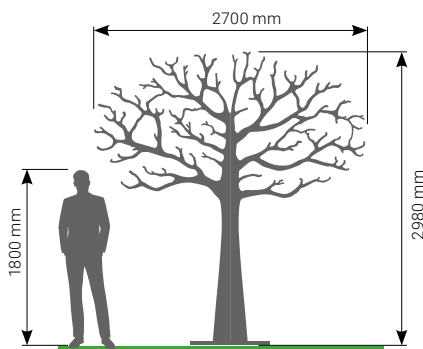
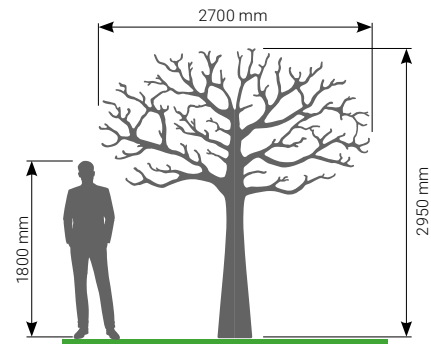
**MODEL Z PODSTAWĄ**

Wersja drzewa wspomnień z podstawą została zaprojektowana do przestrzeni, w których nie jest możliwe zakrycie wykonanych prac montażowych.

Podstawa zakryje wszystkie niedoskonałości i dopełni wymagany estetyczny wygląd dla zachowania piękna miejsca pamięci.

**MODEL Z ŁAWKĄ / PODWYŻSZONYM COKOŁEM**

Wersja drzewa wspomnień z betonową ławką lub podwyższonym cokołem przynosi rozwiązanie do przestrzeni, które są mniejsze oraz do przestrzeni, w których drzewo wspomnień będzie dominantą.

Cokół zapewni wystarczające podwyższenie drzewa wspomnień dla zachowania bezpiecznej odległości gałęzi drzewa od odwiedzających miejsce pamięci, a także stworzy przestrzeń do siedzenia.

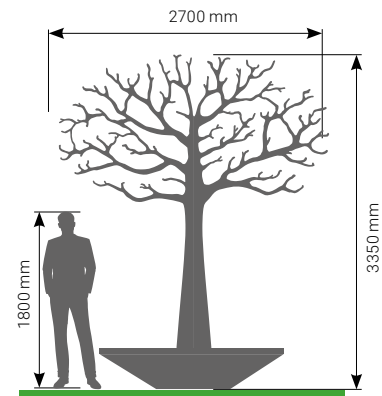
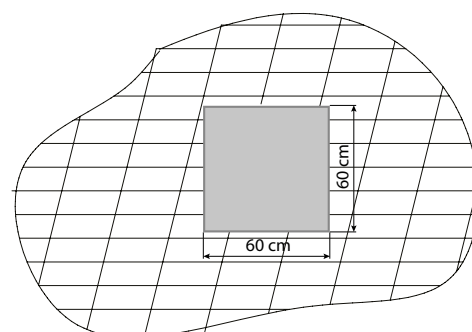
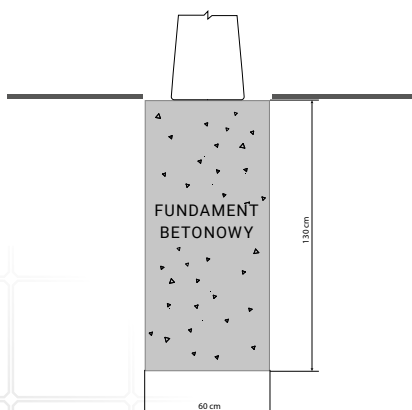
**INFORMACJE TECHNICZNE - PRZYGOTOWANIE FUNDAMENTÓW**

MENO PRÍEZVISKO

★ 1900 † 2000

MENO PRÍEZVISKO

★ 1900 † 2000



## 2.12 TABLICE INSKRYPCYJNE

Tablice inskrypcyjne są obok unikalnej konstrukcji podstawowym filarem systemu modu-al. Główną ideą przy tworzeniu systemu było usunięcie z cmentarzy wizualnego smogu, zachowanie godności miejsca pamięci.

Dzięki dopracowanemu design manualowi dla tablic inskrypcyjnych osiągnęliśmy, że wybór wyglądu miejsca ostatniego spoczynku jest w czasie trudnych chwil, które przeżywają bliscy, bardzo szybki i prosty.

Ściana urnowa ma określone pismo, dodatki i materiały, którymi będzie osadzona.

Latami obecności na rynku zdobyliśmy wiele doświadczeń, co pozwoliło nam dopracować ten system w najmniejszych detalach. Staramy się wyjść naprzeciw wszystkim klientom i stwierdziliśmy, że wyznaczenie granic ma sens i ludzie nie tracą czasu na niezdecydowanie.

Tym, że starannie dopracowaliśmy wygląd tablic inskrypcyjnych, osiągnęliśmy zmniejszenie ilości odpadów na cmentarzach, usunęliśmy wizualny smog. Cmentarze naprawdę stają się miejscem pamięci i godnym miejscem ostatniego spoczynku.

więcej informacji:



dm tablic inskrypcyjnych

## PRODUKTY

## 2.12 TABLICE INSKRYPCYJNE

Częścią naszego portfolio są trzy typy czcionek, które sami produkujemy. Litery są na tablicę inskrypcyjną aplikowane są na taśmie z klejem. Ta metoda jest od lat sprawdzona a litery są odporne na warunki atmosferyczne.

Podane ceny są cenami detalicznymi z vat

<b>Elegants</b>	litera, cyfra	25,00
	interpunkcja (, . ^ ~)	12,00
<b>KARPATIA</b>	litera, cyfra	25,00
	interpunkcja (, . ^ ~)	12,00
<b>ROMANO</b>	litera, cyfra	25,00
	interpunkcja (, . ^ ~)	12,00

Każda ściana urnowa ma zdefiniowany typ materiału tablicy inskrypcyjnej, kamienia cokołowego (jeśli dany typ go zawiera), wielkość i kolor rozety, typ i kolorystykę dodatków urnowych oraz liter. Oferujemy 5 różnych wykończeń powierzchni:



chrom



złoto



czarne złoto



satyna



brąz



## 2.12 TABLICE INSKRYPCYJNE

Tablice inskrypcyjne mocujemy kombinacją nakrętki zabezpieczającej i ozdobnej rozety lub wyłącznie ozdobną rozetą. Rozety są produkowane w 5 różnych wykończeniach powierzchni, tak jak litery i dodatki urnowe.













## 2.13 DODATKI URNOWE







Firma AMV Slovakia, która jest spółką matką MODU-AL, zajmuje się produkcją dodatków nagrobnych od roku 1989. Wieloletnie doświadczenie potwierdza jakość dodatków urnowych, które mają przemyślany design, materiały oraz sposób mocowania do tablicy inskrypcyjnej lub mobiliáru.

## PRODUKTY

## 2.13 AKCESORIA URNOWE

	LU01	lampion urnowy elektryczny + konsola (uchwyt na ścianę urnową) + wkład elektryczny – migający	chrom złoto czarne złoto satyna brąz	18 x ø 7 cm	240,00
	VU02	waza urnowa wysoka	chrom złoto czarne złoto satyna brąz	16 x ø 7 cm	240,00
	S15-4	róża do wazy urnowej	satyna	5 x 9 cm	40,00
	06b1	wkład elektryczny migający	plast	11,5 x ø 4 cm	20,00
	D14A	WKŁAD URNOWY PLASTIKOWY		1 kus	200,00
	R02	ramka czworokątna	chrom złoto czarne złoto satyna brąz	8 x 11 cm	185,00
	F02-1	fotoceramika czworokątna	czarno-biała	8 x 11 cm	175,00
	F02-2	fotoceramika czworokątna	kolorowa	8 x 11 cm	220,00

## 2.13 AKCESORIA URNOWE

	K01-0-30 K01-1-30 K01-3-30 K01-4-30 K01-5-30	krzyż klasyczny bez korpusu	chrom złoto czarne złoto satyna brąz	29,5 x 11,5 cm	205,00
	K02-0-13 K02-1-13 K02-3-13 K02-4-13 K02-5-13	krzyż formowany płaski bez korpusu	chrom złoto czarne złoto satyna brąz	13 x 6,5 cm	200,00
	K02-0-25 K02-1-25 K02-3-25 K02-4-25 K02-5-25		chrom złoto czarne złoto satyna brąz	25 x 12,5 cm	260,00
	K53-0-22 K53-1-22 K53-3-22 K53-4-22 K53-5-22	krzyż formowany	chrom złoto czarne złoto satyna brąz	22 x 9,5 cm	220,00
	K06-0-18 K06-1-18 K06-3-18 K06-4-18 K06-5-18	krzyż Romano bez korpusu	chrom złoto czarne złoto satyna brąz	18 x 8 cm	210,00
	K06-0-30 K06-1-30 K06-3-30 K06-4-30 K06-5-30		chrom złoto czarne złoto satyna brąz	30 x 11,5 cm	220,00
	KN01-0-18 KN01-1-18 KN01-3-18 KN01-4-18 KN01-5-18	krzyż płaski gładki do naklejania	chrom złoto czarne złoto satyna brąz	18 x 8 cm	250,00
	KN01-0-30 KN01-1-30 KN01-3-30 KN01-4-30 KN01-5-30		chrom złoto czarne złoto satyna brąz	30 x 11,5 cm	260,00
	S50	róża Verbena lewa	chrom złoto czarne złoto satyna brąz	20 x 6,5 cm	185,00



półka na tablicę inskrypcyjną 40 x 40 cm  
bez dodatków  
202,- zł



półka na tablicę inskrypcyjną 60 x 40 cm  
bez dodatków  
202,- zł



półka na tablicę inskrypcyjną 40 x 40 cm  
z dodatkami  
202,- zł



półka na tablicę inskrypcyjną 60 x 40 cm  
z dodatkami  
202,- zł

## 2.14 ROZWIĄZANIA PÓŁKOWE

Jesteśmy profesjonalistami i staramy się spełnić wszystkie wymagania naszych klientów. Jednym z nich było zaprojektowanie półek na tablice inskrypcyjne. Mamy w ofercie kilka typów, ale zwracamy uwagę na możliwe zagrożenia związane z ich użyciem.

Przy projektowaniu naszych ścian urnowych kładziemy nacisk na ponadczasowy minimalizm. Instalacji dodatkowych półek nie zalecamy z powodów estetycznych – naruszają czystą linię architektury i tworzą wizualny niepokój oraz z powodów bezpieczeństwa – ze względu na umieszczanie świec i różnych przedmiotów na półkach istnieje wysokie ryzyko powstania pożaru i uszkodzenia kolumbarium.

Umieszczenie półek na ścianach urnowych niesie ze sobą wyraźne wymagania dotyczące konserwacji, które z czasem mogą pogorszyć wygląd miejsca. Półki stają się miejscem osadzania się kurzu, pyłków oraz resztek spalonego wosku, który może trwale zabrudzić powierzchnię ściany.

## PRODUKTY

1.



numer seryjny Modu-al

oznaczenie kolumbarium

oznaczenie strony kolumbarium / solitera

1. oznaczenie kolumbarium / solitera 163,- zł

2.



oznaczenie numeryczne jest osadzone wewnątrz nisze

wielkość: 30x30 mm

2. oznaczenie niszy (za 50 szt)

430,- zł

## 2.15 OZNAKOWANIE ŚCIAN URNOWYCH I GROBÓW

Oferujemy profesjonalne i estetyczne oznakowanie kolumbariów i witrynowych nisz, które zapewni przejrzystość, a jednocześnie zachowa godny wygląd miejsca pamięci.

W naszym portfolio mamy również produkt, którym możemy w prosty sposób oznaczyć miejsca grobów lub strefy na cmentarzach.



oznaczenie grobów  
35,- zł



oznaczenie grobów  
35,- zł



## 3. USŁUGI

### 3.1 USŁUGI ARCHITEKTA I PROJEKTANTA

Potrzebują Państwo architekta lub projektanta, który doradzi w zakresie projektu gaju urnowego, elementu rozptyłowego lub przygotowania dokumentacji projektowej? Nie muszą Państwo go szukać.

**MODU-ARCH** jest architektoniczną dywizją systemu urnowego **MODU-AL**®. Nasi projektanci zajmują się doradztwem w zakresie rozmieszczenia ścian urnowych, wyboru produktów, projektowania przestrzeni oraz tworzenia dokumentacji do projektów.

Nasz zespół z wieloletnim doświadczeniem pomoże Państwu zrealizować Państwa pomysł. Inspiracje mogą Państwo zobaczyć na naszej stronie [www.modual.eu](http://www.modual.eu).



**Bohuš**  
projektant

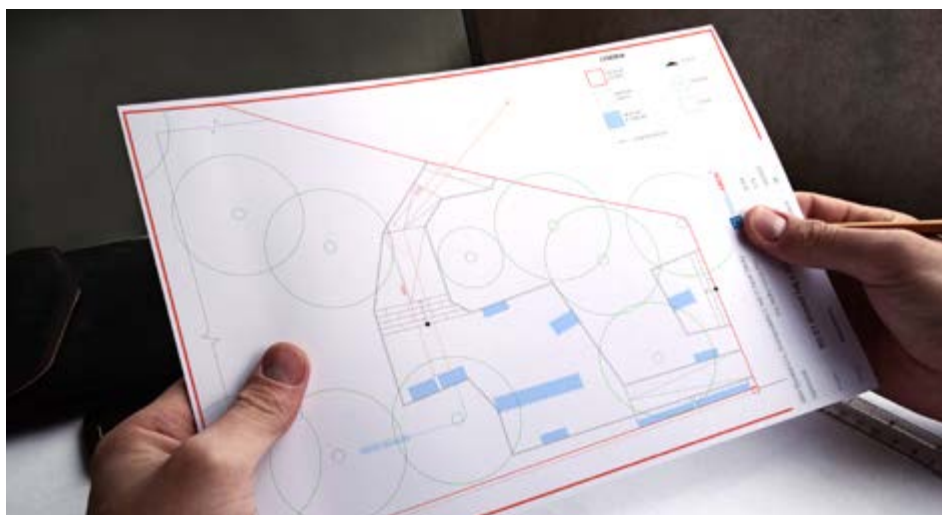

dokumentacja rysunkowa



architektoniczny projekt przestrzeni



profesjonalne pomiary przestrzeni



kompleksowy dokument z projektem przestrzeni



katalog MODU-ARCH



wizualizacje przestrzeni

## 3.2 WIRTUALNA RZECZYWISTOŚĆ



**Karol**  
specjalista ds. sprzedaży

Jako pierwsi wprowadzamy na rynek unikalne oprogramowanie, które jest wyjątkowe, dopracowane i stworzone na miarę bezpośrednio dla systemu MODU-AL. Nasi przedstawiciele handlowi są wyposażeni w tablety z wirtualną rzeczywistością. Bezpośrednio na miejscu potrafią w krótkim czasie przedstawić klientowi pomysł, jak mogłaby wyglądać przestrzeń, jakie kolumbaria mogą zostać w niej osadzone oraz ile będzie kosztować realizacja. Zamawiający ze spotkania zabierze szybki projekt z wstępną ceną, który może następnie zaprezentować kolegom.



### 3.3 DZIAŁALNOŚĆ BUDOWLANA

- sporządzanie kosztorysów
- rysunki i projekty na miarę
- projektowanie zieleni w przestrzeni
- zabezpieczenie realizacji przestrzeni
- betonowanie
- prace terenowe
- usługi generalnego wykonawcy



**Zuzana**  
budowniczy



### 3.4 FUNDAMENTY

Produkcja produktów MODU-AL® opiera się na wysokiej dokładności i precyzji. Do ich instalacji konieczne jest dokładne i staranne przygotowanie powierzchni oraz przestrzeni. Warunkiem jest jak najwyższa precyzja fundamentów. Z tego powodu stworzyliśmy instrukcję, która opisuje sposób przygotowania podłoża, wymagania dotyczące betonowania oraz wymiary fundamentów.

Nie mają Państwo czasu? Nie mają Państwo odpowiednich ludzi? Nasz zespół wykona fundamenty za Państwa.



**Viktor**  
budowniczy

## 3.5 SZKOLENIA



**Justyna**  
specjalista ds. szkoleń

Nasi doświadczeni szkoleniowcy pomogą stworzyć i przeszkolić Państwa zespół w zakresie obsługi gaju urnowego tak, aby prowadziła do satysfakcji bliskich. Cmentarz jest miejscem pamięci i naszym celem jest, aby tak właśnie wyglądał.

Każdy zarządca przechodzi szkolenie dotyczące obsługi ściany urnowej / gaju urnowego, gdzie zostaje zapoznany z zasadami, jak zarządzać ścianą urnową, jak zamawiać tablice inskrypcyjne, jak sprzedawać miejsca urnowe oraz wszystkie niezbędne czynności z tym związane.

Zapewniamy utworzenie strony internetowej dla gaju urnowego, gdzie klienci łatwo znajdą wszystkie potrzebne informacje o zamawianiu miejsc i wolnej pojemności, warunkach uzyskania miejsca urnowego oraz opiece nad gajem urnowym. Częścią strony internetowej jest również e-sklep dla klientów końcowych, dzięki któremu mogą zamawiać usługi online.

Pomożemy Państwu w ustaleniu cen sprzedaży, sposobie sprzedaży i promocji miejsc urnowych. Przeszkoliliśmy dziesiątki zarządców tak, aby obsługa gajów urnowych, którymi zarządzają, była płynna i godna.

## 3.6 FINANSOWANIE



**Andrej**  
doradztwo finansowe

### Możliwości płatności – możliwości finansowania

#### 1. JEDNORAZOWO PRZELEWEM NA RACHUNEK

– na podstawie umowy, po odbiorze dzieła

#### 2. SYSTEM RATALNY FINANSOWANIA

1. część – 30 % po odbiorze dzieła

2. część – pozostała kwota podzielona na kwartalne raty

#### 3. INDYWIDUALNE FINANSOWANIE

– na podstawie umowy

Jesteśmy świadomi sytuacji ekonomicznej samorządów. Odpowiednio ustawiony system finansowania może zminimalizować obciążenie budżetu gminy.

Zaproponujemy Państwu finansowanie na miarę.

## 3.7 MODU-AL EASY ORDER

Dzięki unikalnemu oprogramowaniu **MEO (Modual Easy Order)** oraz naszemu know-how zarządzanie ścianami urnowymi, sprzedaż i wynajem tablic inskrypcyjnych jest prostą sprawą. Za pomocą **MEO** personalizowanie tablic inskrypcyjnych, ich zamawianie oraz montaż z dodatkami nagrobnymi według wymagań klienta jest wyjątkowo efektywne i szybkie.

System urnowy **MODU-AL®** to nie tylko kolumbarium lub nisza. Jest to jednocześnie kompleksowy system informacyjny, z którego korzystają zarządcy cmentarzy i za pomocą którego rozwiązują kwestie związane z przechowywaniem urn, opieką nad miejscami urnowymi, sprzedają miejsc urnowych, tablic inskrypcyjnych i dodatków.

Dzięki naszemu rozwiązaniu bliscy mogą mieć do dyspozycji miejsce ostatniego spoczynku dla swoich bliskich przygotowane kompleksowo wraz z tablicą inskrypcyjną w ciągu kilku godzin.



**Maroš**  
administrator MEO

### Dlaczego wybrać MEO do zarządzania ścianami urnowymi?

MEO nie jest stroną internetową – to narzędzie pracy samorządu.

Miasta i gminy dziś mierzą się z rosnącą administracją, brakiem personelu i potrzebą przejrzystości. MEO od MODU-AL® rozwiązuje te wyzwania systemowo – łączy platformę cyfrową, e-sklep i jasno określoną organizację pracy w jeden funkcjonalny system.

MEO, w przeciwieństwie do zwykłej strony internetowej:

- zarządza rzeczywistymi danymi o wolnych i zajętych miejscach urnowych,
- umożliwia zamawianie online miejsc urnowych i dodatków,
- ewidencjonuje historię każdej niszy,
- zapewnia jednolity standard wizualny i operacyjny,
- obejmuje metodykę prowadzenia oraz specjalistyczne szkolenie zarządcy.

Częścią MEO jest:

- strona internetowa gaju urnowego powiązana ze stroną miasta,
- zintegrowany e-sklep do zamawiania miejsc urnowych i dodatków,
- instrukcja eksploatacyjna i dokumentacja,
- specjalistyczne szkolenie zarządcy i know-how nowoczesnego zarządzania cmentarzem.

MEO jest cyfrowym rdzeniem platformy [www.urnovyhaj.sk](http://www.urnovyhaj.sk) i standardem nowoczesnego zarządzania kolumbariami.



film zamawiania i montażu  
tablicy inskrypcyjnej

### 3.8 ZARZĄDZANIE TABLICAMI INSKRYPCYJNYMI



**Joanna**  
sprzedaż dodatków  
nagrobnych

Wszystkie nisze są zamknięte tablicą inskrypcyjną w przeszłości wymagały specjalisty, kamieniarza. Dziś jest tu MODU-AL®.

Wszystkie nisze urnowe są dostarczane zamknięte tablicą inskrypcyjną, a dzięki rozwiązaniu programowemu MEO montaż można wykonać prosto i szybko.

System jest ustawiony tak, że dzięki naszej ofercie bardzo szybko i efektywnie wybiorą Państwo i sami zamontują kompletną tablicę inskrypcyjną.

Częścią oferty jest również unikalny dokument zawierający szeroki wybór czcionek, kolorów i designu tablic inskrypcyjnych.



rozmiar 40 x 40 cm  
czcionka Elegants



fotoceramika



krzyż



rozmiar 60 x 40 cm  
czcionka Karpatia



lampion



waza



rozmiar 60 x 60 cm  
czcionka Romano

Elegants  
ROMANO  
KARPATIA

pismo



instrukcja tablic  
inskrypcyjnych

### 3.9 DORADZTWO I ZAMÓWIENIA PUBLICZNE

Jesteśmy największym producentem ścian urnowych i gajów urnowych w Europie i z naszych bogatych doświadczeń wiemy, z jakimi problemami nasi klienci spotykają się przy realizacji zamówień. Najczęściej są to te same pytania:

- Czy potrzebna jest uchwała gminy?
- Czy uchwałę należy zmienić?
- Na jakiej działce można zrealizować inwestycję?
- Czy wymagane jest pozwolenie na budowę?
- Czy konieczne jest zamówienie publiczne?
- Jak określić rodzaj zamówienia?
- Czy wystarczy oszacowanie wartości zamówienia?

Nasi specjaliści są zawsze gotowi Państwu pomóc i doradzić



**Iveta**  
doradca

### 3.10 USŁUGI CYFROWE

Nasza firma ma za sobą już ponad 200 realizacji. Z czasem, wraz z rozwojem instalacji kolumbariów, wprowadziliśmy usługę tworzenia przestrzeni internetowej dla każdego miasta i gminy, która zamawia u nas ścianę urnową.

Centralna domena [www.urnovyhaj.sk](http://www.urnovyhaj.sk) skupia poszczególne strony dla każdej ściany urnowej. Strony dostarczają informacji o tym, kto jest właścicielem kolumbarium, gdzie jest zainstalowane, jakie są ceny zamówień, jaki jest wygląd kolumbarium itd. Wszystkie informacje w jednym miejscu.



**Igor**  
grafik

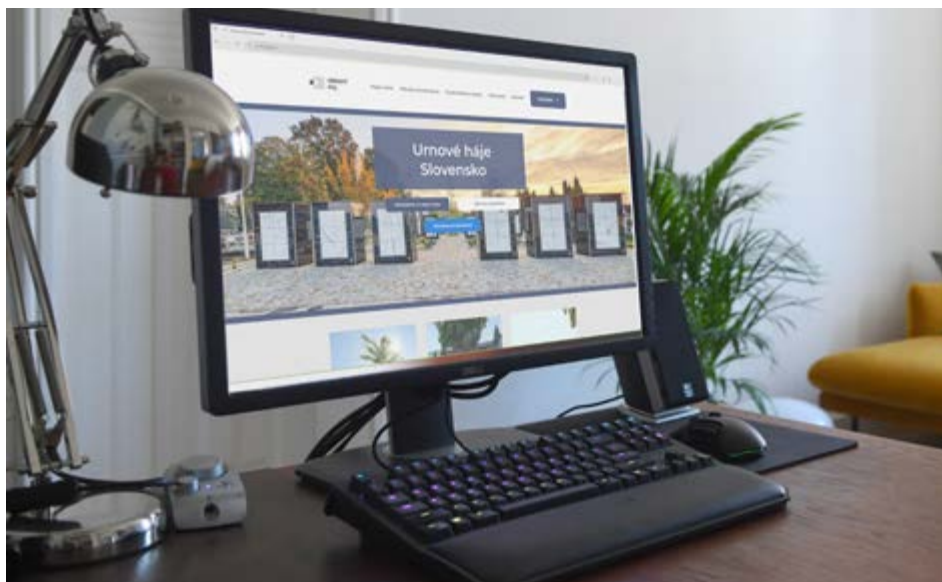

## 3.11 USŁUGI PR



**Monika**  
grafička

Przygotujemy dla Państwa wszystkie potrzebne materiały graficzne, aby mogli Państwo jak najlepiej zaprezentować nową ścianę urnową wśród klientów.



## 3.12 BEZPIECZEŃSTWO I DBAŁOŚĆ O PRODUKTY



doradca

Oferujemy sprawdzone produkty do utrzymania ścian urnowych i małej architektury. Mamy również sprawdzone metody, jak dbać o nasze produkty, aby służyły klientom jak najdłużej w doskonałej kondycji.

Do naszych produktów dostarczamy indywidualnie wykonany klucz bezpieczeństwa, którym zabezpiecza się i odbezpiecza nakrętkę zabezpieczającą. Stosujemy hartowane szkło bezpieczne odporne na uderzenia, dodatki i litery kleimy taśmą o wysokiej wytrzymałości, stosowaną w przemyśle motoryzacyjnym i budowlanym. Materiały okładzinowe są odporne na wpływy atmosferyczne, a ściany urnowe są w pełni recyklingowalne.



klucz bezpieczeństwa



nakrętka zabezpieczająca



klucz bezpieczeństwa – kluczenka



środki czyszczące



## 4. FAQ

---

## 4.1 FAQ

---

### Chcę dowiedzieć się więcej o systemie urnowym MODU-AL!

#### Aby lepiej poznać system MODU-AL:

- odwiedź stronę internetową [www.modual.eu](http://www.modual.eu)
- obejrzyj krótką serię filmów o systemie MODU-AL <https://modual.eu/video-prezentacja/>
- odwiedź showroom o powierzchni 350 m<sup>2</sup> w Nowych Zámkach
- odwiedź nasze pokazowe ogrody urnowe. informacje o lokalizacjach uzyskają państwo u naszego przedstawiciela handlowego
- skontaktuj się z nami telefonicznie, mailowo lub osobiście
- zainspiruj się wizualizacjami na stronie <https://modual.eu/galeria/vizualizacie>

### Z jakiego materiału wykonany jest system urnowy MODU-AL?

System urnowy MODU-AL wykonany jest z wysokiej jakości, trwałych materiałów. Konstrukcja wykonana jest z anodowanego aluminium, które nie koroduje, nie degraduje i jest odporne na warunki atmosferyczne.

W ofercie dostępne są okładziny w następujących wariantach materiałowych:

- gres (kruszony kamień naturalny prasowany pod wysokim ciśnieniem i wypalany w temp. 1000 °C, podobnie jak porcelana)
- szkło hartowane
- kamień naturalny (marmur, granit)
- inne materiały (zgodnie z wymaganiami klienta)

### Czy wymagane jest pozwolenie na budowę przy realizacji Systemu Urnowego MODU-AL®

Budowa ściany urnowej lub solitera podlega przepisom prawa budowlanego oraz ustawie o cmentarzach i chowaniu zmarłych. W większości przypadków realizacja kolumbarium wymaga zgłoszenia robót budowlanych właściwemu organowi administracji architektoniczno-budowlanej. W zależności od lokalizacji, parametrów technicznych oraz zakresu inwestycji może być wymagane uzyskanie pozwolenia na budowę.

Konstrukcja jest trwale związana z gruntem za pomocą fundamentu oraz systemowych elementów montażowych. Ściany urnowe MODU-AL® w razie potrzeby mogą zostać zdemontowane i przeniesione. Przed rozpoczęciem realizacji zaleca się konsultację planowanej inwestycji z właściwym urzędem.

Pod ścianę urnową należy wykonać fundament zgodnie z dokumentacją techniczną producenta:



## Cena systemu urnowego MODU-AL

W ofercie dostępne są trzy spójne linie projektowe, w których ceny za niszę urnową zaczynają się od:

- |                  |             |
|------------------|-------------|
| - linia BASIC    | od 1 440 zł |
| - linia ELEGANT  | od 1 890 zł |
| - linia PRESTIGE | od 2 880 zł |

## Podstawowe parametry nisz urnowych

- a) BASIC      30 × 30 cm (1 urna standardowa)  
                   40 × 40 cm (2 urny standardowe)
- b) ELEGANT    40 × 40 cm (2 urny standardowe)  
                   60 × 40 cm (3 urny standardowe)  
                   60 × 60 cm (nisza rodzinna do 6 urn)
- c) PRESTIGE    Wymiary dopasowywane indywidualnie

## Formy płatności – finansowanie

- 1. Zaliczka + rozliczenie końcowe**  
 1 część – 30% (zaliczka)  
 2 część – 70% (po odbiorze inwestycji)
- 2. System ratalny (1 rok)**  
 1 część – 30%  
 2 część – pozostała kwota w 4 ratach kwartalnych
- 3. Partnerstwo – finansowanie ustalone indywidualnie**
- 4. System etapowej realizacji – inwestycja podzielona na etapy**

## Czy wymagane jest postępowanie przetargowe?

Zgodnie z ustawą Prawo zamówień publicznych obowiązek stosowania przepisów PZP powstaje przy zamówieniach o wartości powyżej 130 000 zł netto. Wartość poniżej tego progu realizowana jest zgodnie z regulaminem wewnętrznym danej jednostki samorządu terytorialnego, która może określić własne limity i zasady postępowania..

**1. Przy wartości poniżej 130 000 zł netto** nie ma ustawowego obowiązku prowadzenia postępowania w trybie PZP. System urnowy MODU-AL obejmuje również mniejsze ściany urnowe – solitery, których wartość może mieścić się poniżej tego progu. Produkty są dostępne z magazynu i przygotowane do wysyłki. Montaż jest prosty i możliwy do wykonania samodzielnie zgodnie z instrukcją, bez konieczności montażu ze strony producenta.

<https://www.youtube.com/watch?v=ofw3Js0-BX8>

## 4.1 FAQ

---

**2. Przy wartości powyżej 130 000 zł netto** jednostki samorządu terytorialnego przeprowadzają postępowanie zgodnie z przepisami ustawy PZP, określając wymagania i specyfikację systemu urnowego.

### Jak przeprowadzić postępowanie na System Urnowy MODU-AL?

Nasi specjaliści ds. zamówień publicznych chętnie omówią z Państwem Państwa sytuację i na życzenie prześlą kompletne rozwiązanie oraz opis przedmiotu zamówienia do postępowania. Więcej informacji pod numerem tel.: +48 601 872 272 za pośrednictwem e-maila: [sprzedaz@modual.eu](mailto:sprzedaz@modual.eu).

### Dlaczego na ścianach urnowych (kolumbariach) MODU-AL nie ma półek?

Wieloletnie doświadczenie pokazuje nam, że półki są raczej niepraktyczne i w wielu przypadkach niepożądane. Na półkach gromadzi się kurz, brud, suche liście, śnieg, owady i ptaki. Brakuje osoby, która regularnie by o nie dbała, czyściła je i usuwała odpady. Różne przedmioty, figurki, kwiaty w wazonach i doniczkach, lampiony ze świecami nie są niczym przymocowane, co stwarza ryzyko ich spadnięcia przy wietrze, zagrożenie pożarowe, rozlanie wosku oraz późniejsze uszkodzenie urnowych tablic inskrypcyjnych.

Na każdej niszy urnowej może zostać umieszczony lampion oraz mały wazon na kwiaty. W pobliżu ściany urnowej może zostać umieszczony moduł do palenia świec oraz centralna waza. Ograniczając ilość odpadów, stopniowo stajemy się bardziej przyjaźni dla otoczenia i środowiska. Z tych powodów nie zalecamy stosowania półek w naszych realizacjach.

### Jak wynająć lub sprzedać niszę urnową w kolumbarium (ścianie urnowej)?

Zarządca cmentarza posiada w cenniku określoną opłatę za najem – najem miejsca grobowego, najem miejsca urnowego oraz najem miejsca w kolumbarium. Wymienione opłaty są zazwyczaj uiszczane z góry na określony czas (10 lat i więcej) i służą pokryciu kosztów związanych z zarządzaniem cmentarzem. Prawo do użytkowania tego miejsca przez bliskich powstaje na podstawie zawarcia umowy najmu z zarządcą cmentarza

**Koszty związane z budową kolumbarium zarządca kolumbarium odzyskuje w następujący sposób:**

**1. Wliczeniem ceny zakupu do pierwszego najmu, tzw. podwyższona opłata za najem.**

Przykład: Cena zakupu kolumbarium z 20 niszami urnowymi wynosi 40 500 zł. Cena jednej niszy urnowej wynosi wówczas 2 025 zł. Dodatkowo opłata za najem miejsca urnowego na 10 lat wynosi np. 135 zł.

- a) opłata za pierwsze 10 lat 2 160 zł
- b) opłata za każde kolejne 10 lat 135 zł

**2. Sprzedażą tablicy inskrypcyjnej.**

Ceny tablic inskrypcyjnych wahają się od 1 575 zł do 5 850 zł. Opłata za najem miejsca urnowego jest naliczana oddzielnie.

### **3. Najmem tablicy inskrypcyjnej**

Samorząd lub zarządca cmentarza może włączyć zakup kolumbarium do majątku miasta (do działalności gospodarczej) i wynajmować tablicę inskrypcyjną za kwotę, którą sam określi.

## **Jak zakończyć najem niszy urnowej?**

### **1. Rozwiązanie umowy przez wynajmującego (zarządcę cmentarza).**

W przypadku gdy najemcy (bliscy) przestaną wywiązywać się z obowiązków określonych w umowie najmu, zarządca cmentarza może rozwiązać umowę, zwolnić niszę urnową i złożyć urnę do grobu zbiorowego przeznaczonego do tego celu. Wolną niszę urnową oraz oczyszczoną tablicę inskrypcyjną z pierwotnego napisu może wynająć nowemu najemcy.

### **2. Rozwiązanie umowy przez najemcę (bliskich).**

Z różnych powodów osobistych lub rodzinnych umowę może wypowiedzieć również najemca, a nisza urnowa zostaje zwolniona. Konieczne jest, aby nisza urnowa pozostała zamknięta pierwotną przednią tablicą inskrypcyjną lub została zastąpiona nową tablicą inskrypcyjną. Manipulować tablicą inskrypcyjną może wyłącznie zarządca ściany urnowej (otwieranie–zamykanie).

Najemca wzywa zarządcę ściany urnowej do otwarcia niszy urnowej i odbiera urnę. Za każde otwarcie i zamknięcie przedniej tablicy inskrypcyjnej zarządca pobiera opłatę.

**Zarządca ściany urnowej może odkupić tablicę inskrypcyjną od najemcy za wartość rezydualną lub najemca może ją odebrać.**

**Tablicę inskrypcyjną można ponownie wykorzystać, ponieważ technologia klejonego pisma i dodatków umożliwia ich bezpieczne usunięcie.**

[www.modual.eu](http://www.modual.eu)

**MODU-AL SK**  
Dostojevského 2  
940 01 Nové Zámky  
+421 911 023 950  
info@modual.eu

**MODU-AL CZ**  
Hlavní 574  
696 04 Svatobořice-Mistřín  
+420 602 582 009  
info@modual.eu

**MODU-AL HU**  
Esztergomi utca 11  
2008 Tatabánya  
+36 705 313 863  
eladas@modual.eu

**MODU-AL PL**  
ul. Jeleniogórska 6  
58-150 Strzegom  
+48 601 872 272  
sprzedaz@modual.eu

## **1. wydanie wydano 02/2026**

Podane ceny mogą ulec zmianie. Informacje o aktualnych cenach uzyskają Państwo u swojego przedstawiciela handlowego.

Modułowy system MODU-AL® jest znakiem towarowym firmy AMV. System, projekty oraz kompozycje zawarte w katalogu stanowią autorską własność intelektualną firmy AMV. Rozpowszechnianie, kopiowanie lub jakiegokolwiek naśladowanie systemu MODU-AL® podlega autoryzacji firmy AMV.  
© 2026

